

Rohrventilatoren RZ

- Rohrdurchmesser Nennweite DN 100, 125, 150, 160, 200, 250 und 315



Einsatzgebiete

Die geräuscharmen RZ-Rohrventilatoren vereinen die Vorteile der Axialventilatoren mit denjenigen der Radialventilatoren: Einfache Bauart, gerade Durchströmung und hohe Druckstabilität mit ausgezeichnetem Wirkungsgrad.

Die RZ-Rohrventilatoren eignen sich, neben dem Einsatz in Industrie- und Gewerberäumlichkeiten, vor allem in Wohnbauten für bspw. Velo-, Hobby-, Vorrats- und Kellerräume. Der im Lieferumfang enthaltene Befestigungsfuss ermöglicht sowohl die Wand-, als auch die Deckenmontage.

In Verbindung mit Wickelfalzrohren - Formstücke und Schläuche aus Aluminium mit einem Durchmesser von 100-315mm - lassen sich Planung und Montage einfach realisieren.

Durch die elektronischen oder transformatorischen Drehzahlstellern sind die RZ-Rohrventilatoren vollkommen drehzahlregulierbar, was ein exaktes Abstimmen auf die jeweilige Situation garantiert.

Ausgestattet sind die RZ-Rohrventilatoren mit einem rückwärtsgekrümmten Hochleistungslaufrad und einem Nachleitwerk für optimale Strömungsführung. Der kugelgelagerte Aussenläufermotor mit 230 V und 50 Hz sorgt für einen kraftvollen und ruhigen Antrieb. Der Motor und das Laufrad sind sowohl statisch wie auch dynamisch ausgewuchtet und garantieren so einen wartungsfreien Dauerbetrieb. Die Motoren verfügen über einen eingebauten Überhitzungsschutz mit automatischer Rückstellung.

Das Gehäuse besteht aus einem tiefgezogenen Stahlgehäuse und bietet beidseitig Anschlussstutzen im Normdurchmesser 100-315mm.

Die RZ-Ventilatoren sind nach IPX4 und Schutzklasse II geschützt und die maximale Fördermitteltemperatur liegt bei +45°C.

Technische Daten

Bestellnummer	Modell	W	A	V m ³ /h max.	P max.	U/min.	dB(A) @3m
01.730	RZ 100	62	0.28	250	349	2812	46
01.731	RZ 125	78	0.34	330	325	2820	46
01.732	RZ 150	127	0.56	710	519	2760	48
01.733	RZ 160	78	0.34	455	326	2760	46
01.734	RZ 200	157	0.69	1000	620	2740	50
01.735	RZ 250	152	0.66	1070	590	2765	52
01.736	RZ 315	185	0.81	1540	560	2730	53

Abmessungen

Modell	Dimensionen [mm]								Gewicht [kg]
	ØD	ØD1	B	B1	L	L1	L2	L3	
RZ100	99	245	261	301	190	23	22	30	3,1
RZ125	123	237	253	293	202	23	22	30	3,2
RZ150	146	345	355	395	230	20	20	40	3,5
RZ160	158	278	294	334	200	25	23	30	3,4
RZ200	198	332	348	384	242	25	29	40	5,1
RZ250	249	332	348	384	213	25	29	40	5,0
RZ315	313	402	418	454	308	33	55	40	6,5

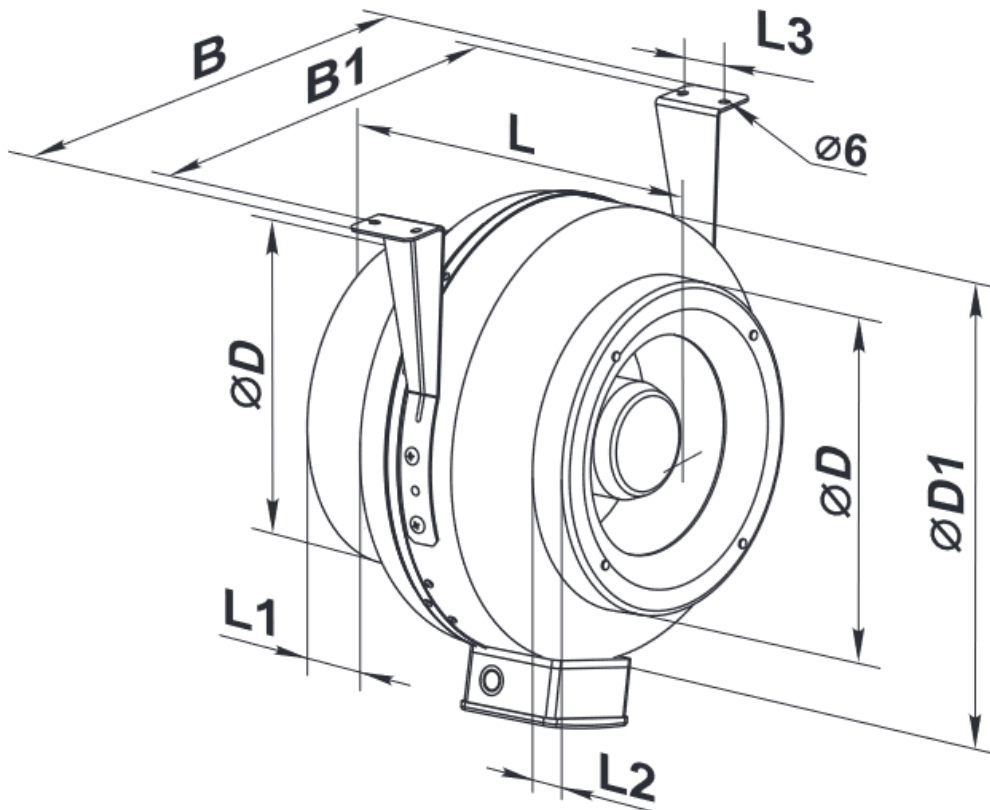

Leistungskurven

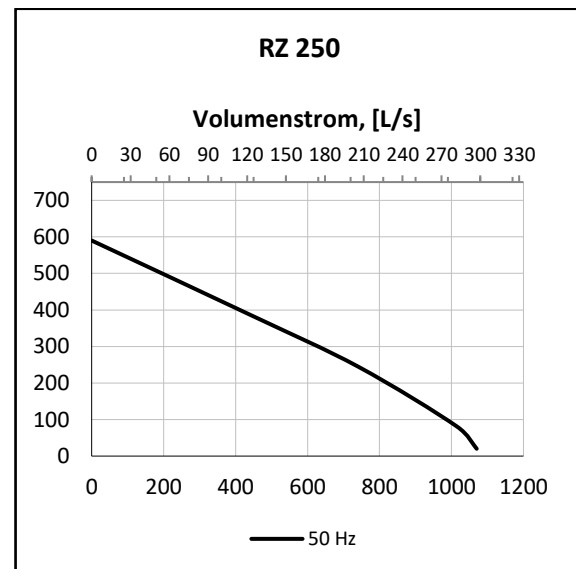
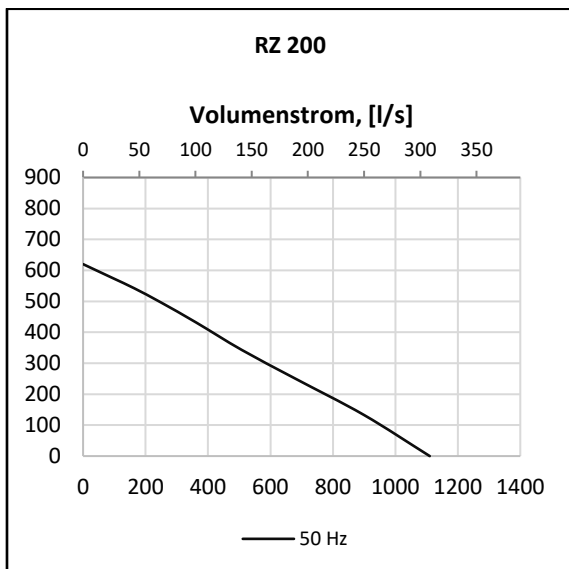
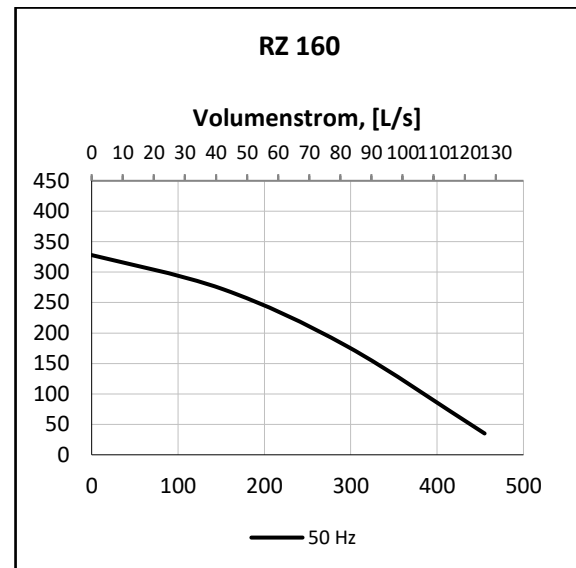
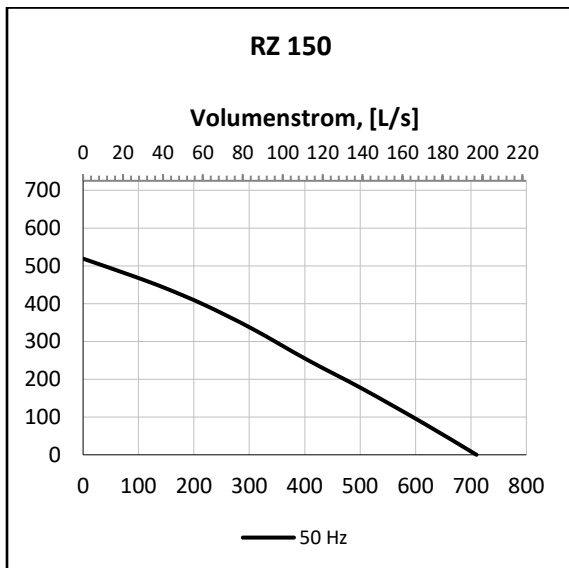
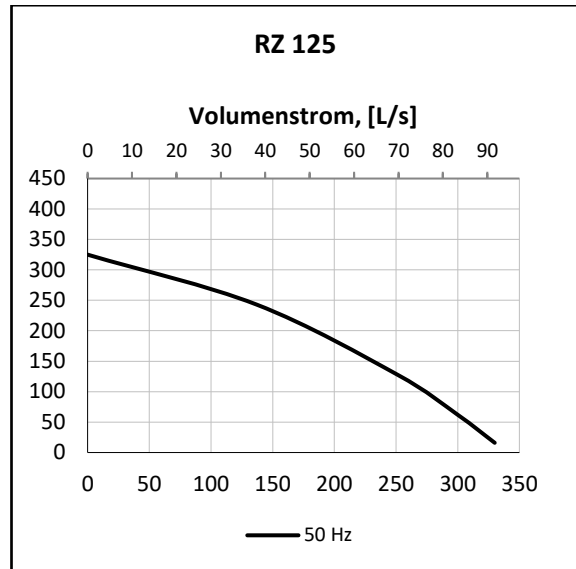
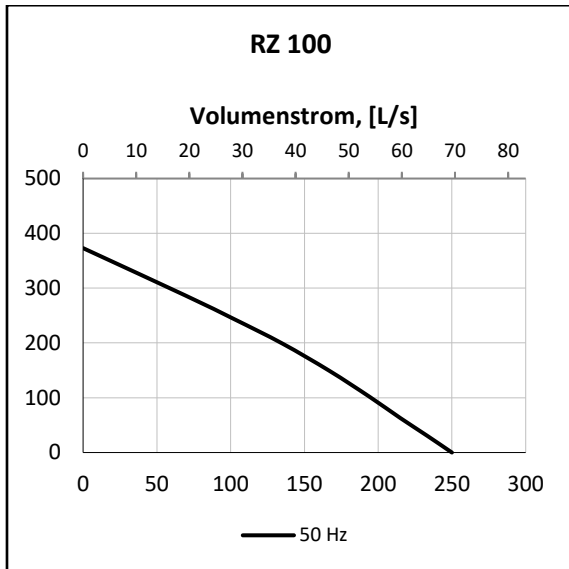

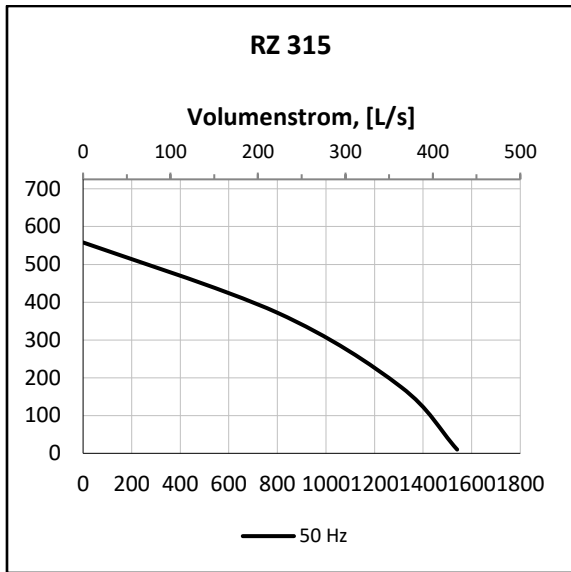

Anschlussbild

