

ANSON

Klimageräte ohne Ausseneinheit

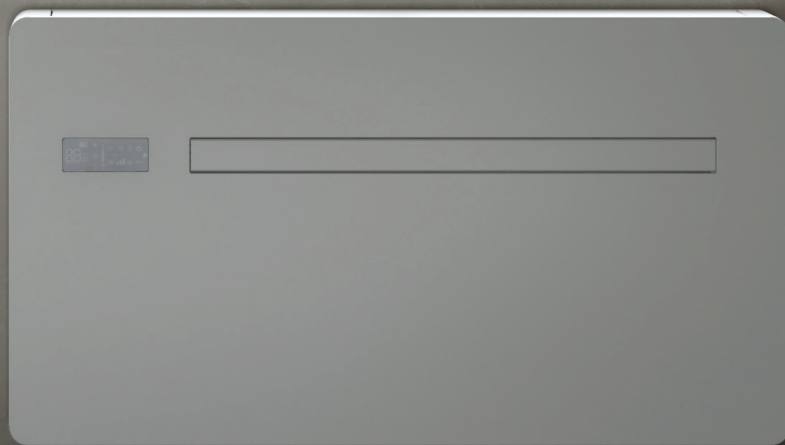



Kompaktklimageräte Umluft MAXI

Anson AG **einfach.richtig.ausgewählt**

Seit 1967 hat die Anson AG schweizweit einen Namen für hochwertige und innovative Lösungen in der Lüftungs- und Klimatechnik.

Gegenüber unseren Kunden und Partnern verpflichten wir uns, stets qualitativ hochwertige und energieeffiziente Technik sowie ein modernes und zeitgemässes Design anzubieten. Mit der Innova- und Rinnova-Baureihe erfüllen wir, die hochgesetzten Vorgaben.

Das schlanke Design und die kompakte Bauweise integriert sich perfekt in jede Raumsituation - im Wohn-, Schlaf-, oder Bürozimmer. Als Kühl- oder Heizgerät, mit oder ohne Frischluftzufuhr. Alles in einem Gerät, ohne Ausseneinheit.

Mit nur zwei Bohrlöchern an der Aussenwand und minimalem Installationsaufwand in Plug-& Play-Bauweise sind die Innova- oder Rinnova-Klimageräte schnell einsatzbereit.

Unsere Fachpartner in Zusammenarbeit mit unseren Beratungsspezialisten und Servicetechnikern unterstützen Sie gerne bei Ihrer Auswahl.

Ihr ANSON Team

**Ansprechendes Design,
einfache Handhabung!**

Inhaltsverzeichnis

Modellübersicht.....	6
Kompaktklimageräte Umluft MINI, MIDI, MAXI.....	9
Kompaktklimageräte Umluft WALL.....	11
Kompaktklimageräte Umluft ELEC.....	15
Kompaktklimageräte Frischluft WALL.....	18
Kompaktklimageräte Frischluft CEILING.....	20
Steuerung.....	23
Installation und Inbetriebnahme.....	25
Technische Daten.....	29
Zubehör.....	31

Modellübersicht

Baureihe mit Umluft

Klimageräte als Wärmepumpenausführung mit Kühl- oder Heizfunktion. Im Umluftbetrieb, ohne Ausseneinheit. Als horizontale oder vertikale Ausführung. Erhältlich in vier Baureihen zwischen 0,70 kW bis 3,50 kW Leistung.



Baureihe mit Frischluft

Klimageräte als Wärmepumpenausführung mit Kühl- oder Heizfunktion. Mit Frischluftzufuhr und Wärmerückgewinnung, ohne Ausseneinheit. Als vertikale oder Deckenausführung. Erhältlich in zwei Baureihen zwischen 0,70 kW bis 3,50 kW Leistung.



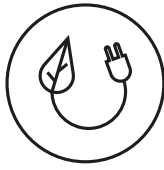

OPTIMIERTE LEISTUNG

Höchster Raumkomfort bei geringstem Verbrauch und minimaler Geräuscentwicklung. Die vorgegebene Wunschtemperatur wird schnell erreicht; das Klimagerät regelt im Nachgang alle eingestellten Komfortfunktionen automatisch.

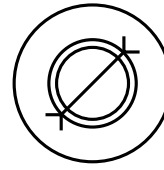

BOHRLÖCHER

Für den Luftaustausch sind nur zwei Kernbohrungen für die Zu- und Abluft notwendig. Die Mauerdurchführung und die Fassadenabdeckung sind bereits im Lieferumfang enthalten.

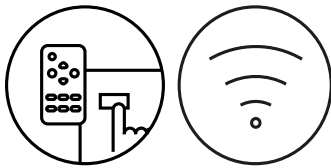

BEDIENEINHEITEN NACH WAHL

Über direkte Bedienung am Gerätedisplay, die Infrarot Temperatur oder die APP-Steuerung kann das gewünschte Betriebsprogramm gewählt werden. Optional kann eine Kabelfernbedienung mit Touch-Display bestellt werden.

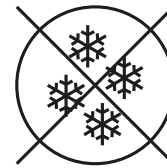

FROSTSICHER

Im Wärmepumpenmodus, Kühlen oder Heizen, wird die Kondensat-Auffangwanne durchgehend erwärmt, um das Risiko des Vereisens des Kondensats im Winter zu reduzieren.

Die ELEC-Version beinhaltet zusätzliche eine Register-Abtaufunktion für den Winterbetrieb in höheren Lagen.

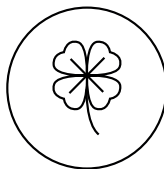

GARANTIERTE LUFTQUALITÄT

Gefilterte Frischluftzufuhr, getrennt von der Abluft, zur Sicherstellung einer konstanten Qualität der Innenraumluft. Die Filter können je nach Anwendung oder Verschmutzungsgrad ausgetauscht werden; nur bei Modellen mit Frischluftanteil.

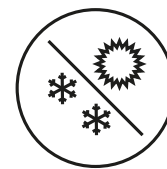

WAHLMÖGLICHKEIT NUR KÜHLEN ODER HEIZEN

Je nach Wunsch und Bedarf kann die Funktion Kühlen, Heizen oder Automatikbetrieb gewählt werden. Der Raumtemperaturbereich und die Lüfterstufen sind wahlweise einstellbar.

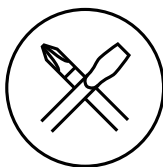

EINFACH ZU INSTALLIEREN

Eine 1 : 1 Platzierungs- und Anzeichnungsschablone sowie das Montage- und Befestigungszubehör ist im Lieferumfang enthalten.

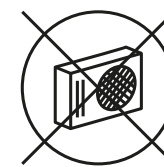

KEINE AUSSENEINHEIT

Kompakte Wärmepumpenmodelle als vollwertige Klimaanlage ohne Ausseneinheit für den Heiz- oder Kühlbetrieb. Nur Aussenfassaden-Abdeckgitter für Zu- und Abluft sichtbar.



Kompaktklimageräte Umluft Mini

Kompaktklimageräte Umluft HORIZONTAL

„Schlankes Design, effizienter Betrieb.“

Die Horizontal-Baureihe mit einer Bautiefe von nur 160 mm integriert sich optisch mit Leichtigkeit in jeden Raum. Die sensitive Bauform fügt sich ideal der vorhandenen Raumstruktur an, wie zum Beispiel Ecken, Fensterzwischenräumen oder Nischen.

Die neueste Inverter-Technologie in Verbindung mit umweltfreundlichem Kältemittel wie zum Beispiel R290, R32 ermöglichen höchste Effizienz bei niedrigem Energieverbrauch.

- höchste Energieeffizienz
- sehr leiser Betrieb
- minimalste Beeinträchtigung der Aussenfassade
- reduzierter Energieverbrauch
- Abluft-Wärmeübertragung bei Frischluftzufuhr



16 cm



MIDI

101 cm

MINI

81 cm



Kompaktklimageräte Umluft WALL

Kompaktklimageräte Umluft VERTIKAL

„Äusserst kompakt ohne Ausseneinheit.“

Die Vertikal-Baureihe fügt sich optimal in Fensterzwischenräume von bodentiefen Fenstern, Nischen oder Ecken ein. Mit einer Gerätebreite von nur 500 mm, einer Bauhöhe von 1398 mm und einer Bautiefe von 160 mm ist die vertikale Baureihe äusserst kompakt. Das klassische Innen- und Aussengerät verschmilzt in einem Gerät, ohne Ausseneinheit.

Positionierung

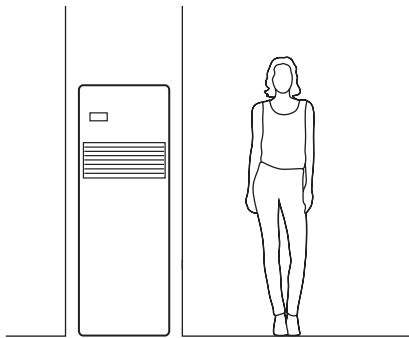

An der Aussenfassade sind von aussen nur zwei Löcher mit Federklappenabdeckungen sichtbar. Die Montage der Fassadenabdeckungen erfolgt von innen; ein Montagezugang von der Fassade ist nicht notwendig.

- Optimale Einpassung in Raumgegebenheiten
- höchste Energieeffizienz
- sehr leiser Betrieb
- minimalste Beeinträchtigung der Aussenfassade
- reduzierter Energieverbrauch
- Abluft-Wärmeübertragung bei Frischluft

Aufwärts Luftstrom



Exzellente Performance

Die Symbiose aus Form, Funktion und Betrieb für ein optimales Raumklima ermöglicht minimalen Bedienungsaufwand bei maximaler Leistung.

Diese wird erreicht, indem alle technischen Komponenten perfekt aufeinander abgestimmt werden. Der Einsatz von neuesten Technologien haben die Innova- und Rinova-Baureihen in puncto Energieeffizienz auf ein neues Level gebracht.

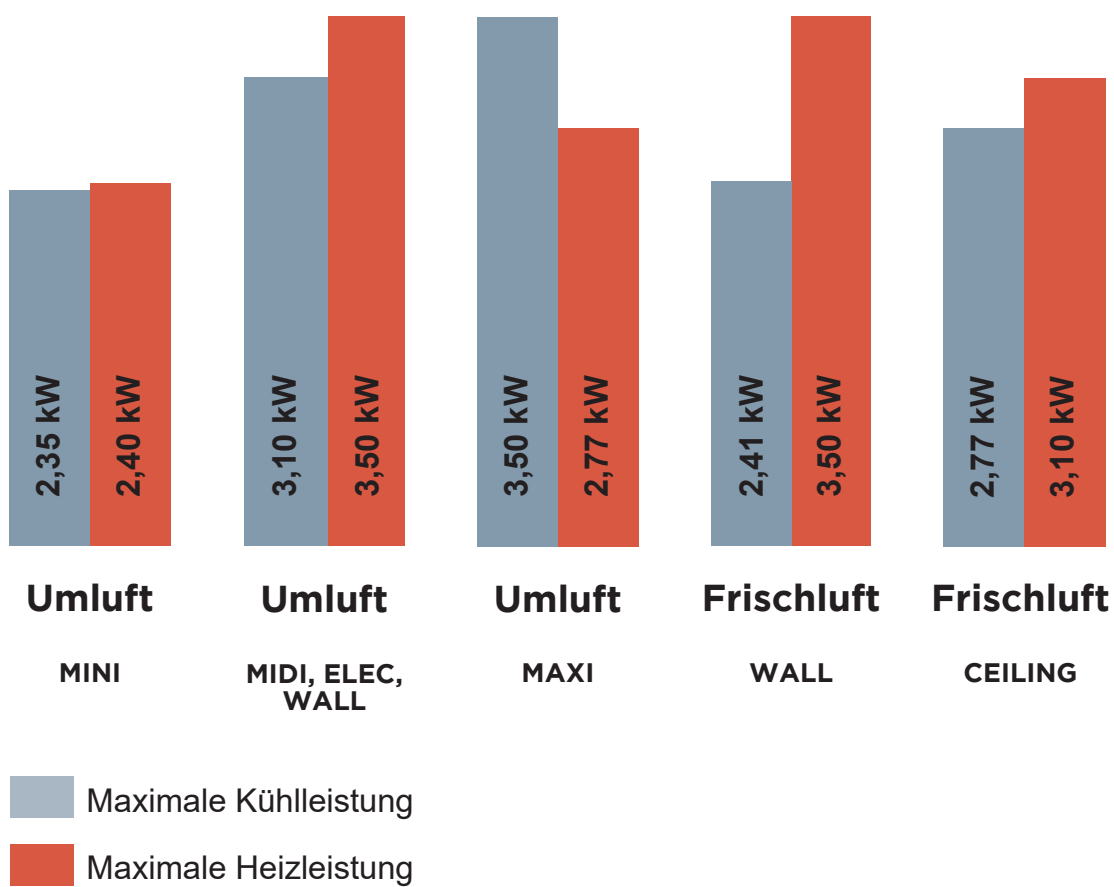

Installationsverfahren

Für jede Art von Installation im Raum das richtige Produktportfolio. Installation immer an der Aussenwand - oben oder unten an der Wand, bodenstehend sowie an der Decke.

Installation unten

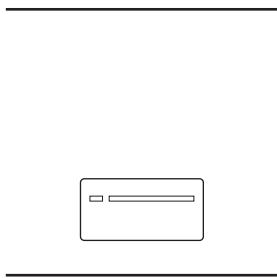

Installation oben

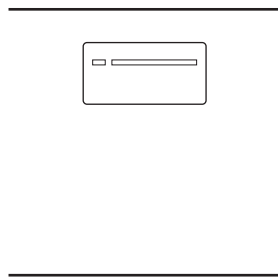

Installation bodenstehend

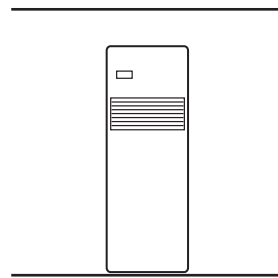

Installation Decke

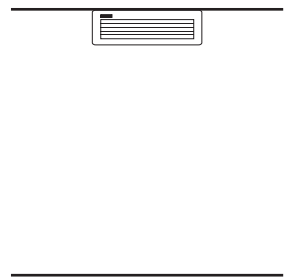

Aussenwand-Installation

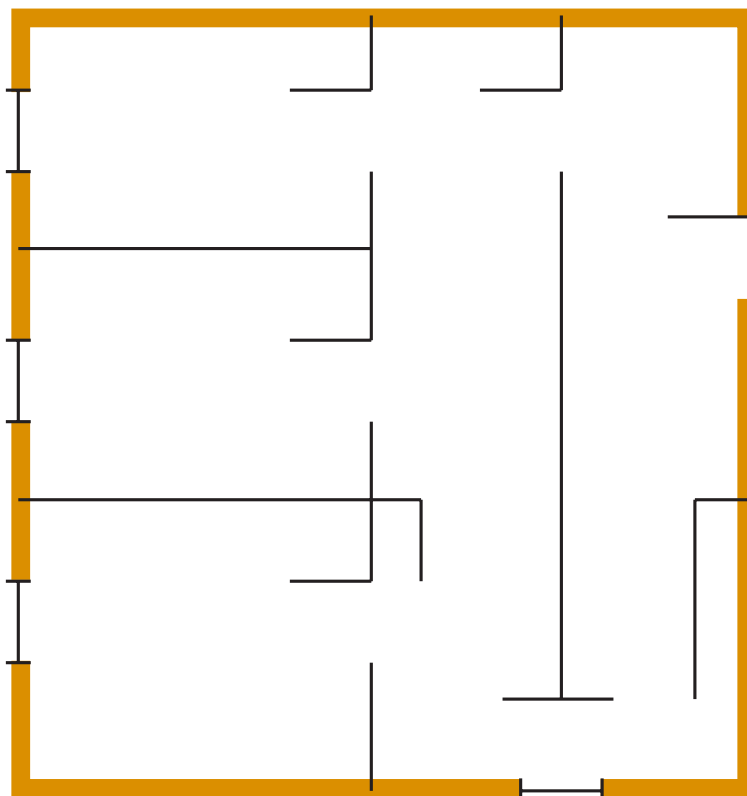



ELEC-Ausführung mit Abtauvorrichtung für den Winterbetrieb

Die ELEC-Ausführung eignet sich insbesondere für Gebäude in erhöhten Lagen und bei regelmässig auftretenden tieferen Aussen-temperaturen. Bei Wärmepumpen besteht bei diesen Aussenbedingungen die Gefahr, dass das Register einfriert. Der einwandfreie Betrieb kann dadurch gestört werden. Die ELEC-Ausführung mit integrierter elektrischer Abtauvorrichtung, greift in diesem Fall automatisch ein und hält das Register eisfrei. Mit einer Heizleistung von 2 kW bei -7°C besitzt sie eine sehr niedrigen Energieaufnahme von nur 900 W.



Leistungsvergleich

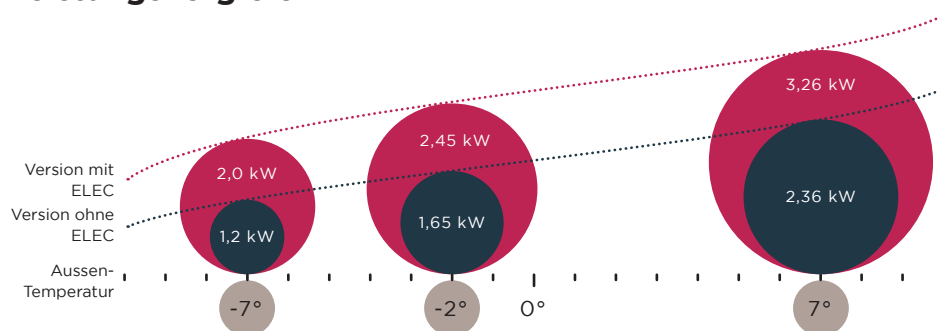

**Leistungsstarke,
effiziente und einfach
zu installierende
Geräte mit Frischluft.**

Kompaktklimageräte Frischluft

Klimageräte mit Kühl- und Heizfunktion mit Lufterneuerung und Luftreinigung mit integrierter Wärmerückgewinnung.



Kompaktklimageräte Frischluft WALL

320
m³/h

Frischlufansaugung 320 m³/h
(Booster 380 m³/h)

9

Für Räume bis 9 Personen (36 m³/h pro Person), Beispielrechnung für Frischluftanteil Schulungsräume nach SIA 382/5.

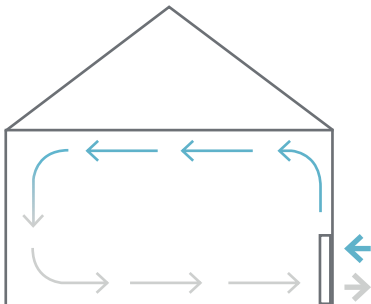

Kompaktklimageräte Frischluft CEILING

400
m³/h

Frischlufansaugung 400 m³/h
(Booster 380 m³/h)

11

Für Räume bis 11 Personen (36 m³/h pro Person), Beispielrechnung für Frischluftanteil Schulungsräume nach SIA 382/5.

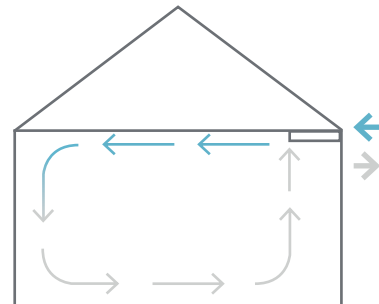

Kompaktklimageräte Frischluft **WALL**



DC INVERTER KOMPRESSOR
Maximum Komfort mit geringem Verbrauch und leisem Betrieb.



LUFTQUALITÄTSSTEUERUNG
Durch die CO₂, VOC, Temperatur und Feuchte-Sensoren, automatische Betriebssteuerung des Gerätes gewährleistet.



FRISCHE UND GEREINIGTE LUFT
Erneuerte und gefilterte Luft, durch Filter.



WLAN REMOTE CONTROL

Kompaktklimageräte Frischluft

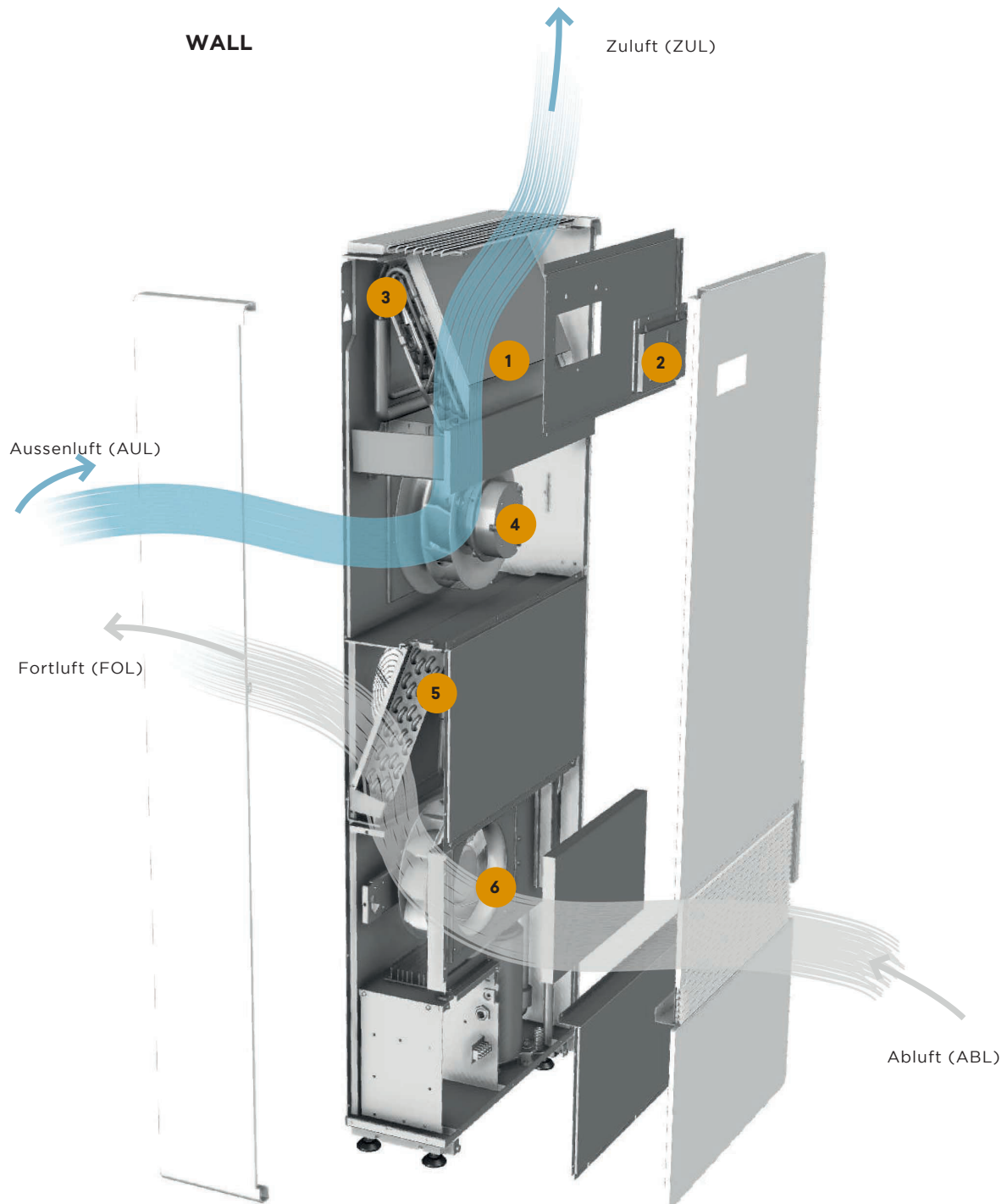

1. DC Inverter Axial Ventilator mit konstantem Volumenstrom
2. DC Inverter Kompressor
3. Zuluft-Wärmetauscher
4. Filter G4 / F7
5. DC Inverter Axial Ventilator mit konstantem Volumenstrom
6. Filter G4 / F7
7. Display Steuerung

Kompaktklimageräte Frischluft **CEILING**

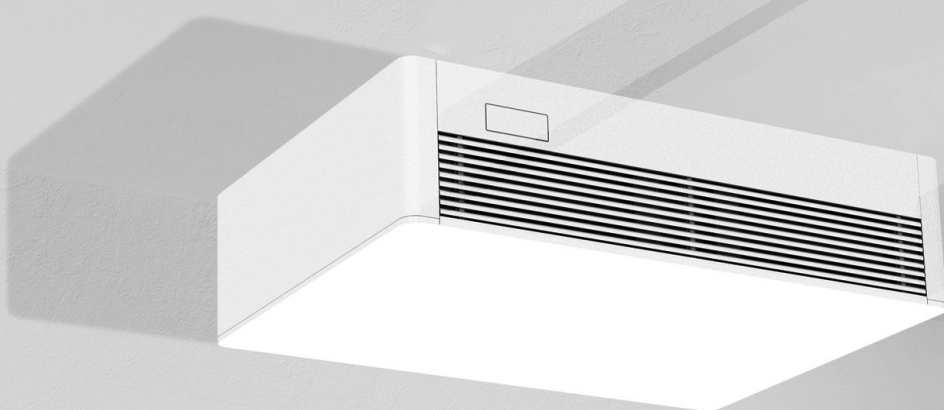

DC INVERTER KOMPRESSOR

Maximum Komfort mit geringem Verbrauch und leisem Betrieb.



KONSTANTER LUFTSTROMVENTILATOR

Radialventilator mit konstantem Volumenstrom und automatischer Geschwindigkeitsanpassung bei Druckverlust in den Kanälen.



LUFTQUALITÄTSSTEUERUNG

Durch die CO₂, VOC, Temperatur und Feuchte-Sensoren, automatische Betriebssteuerung gewährleisten.



WLAN REMOTE CONTROL

Kompaktklimageräte Frischluft

CEILING

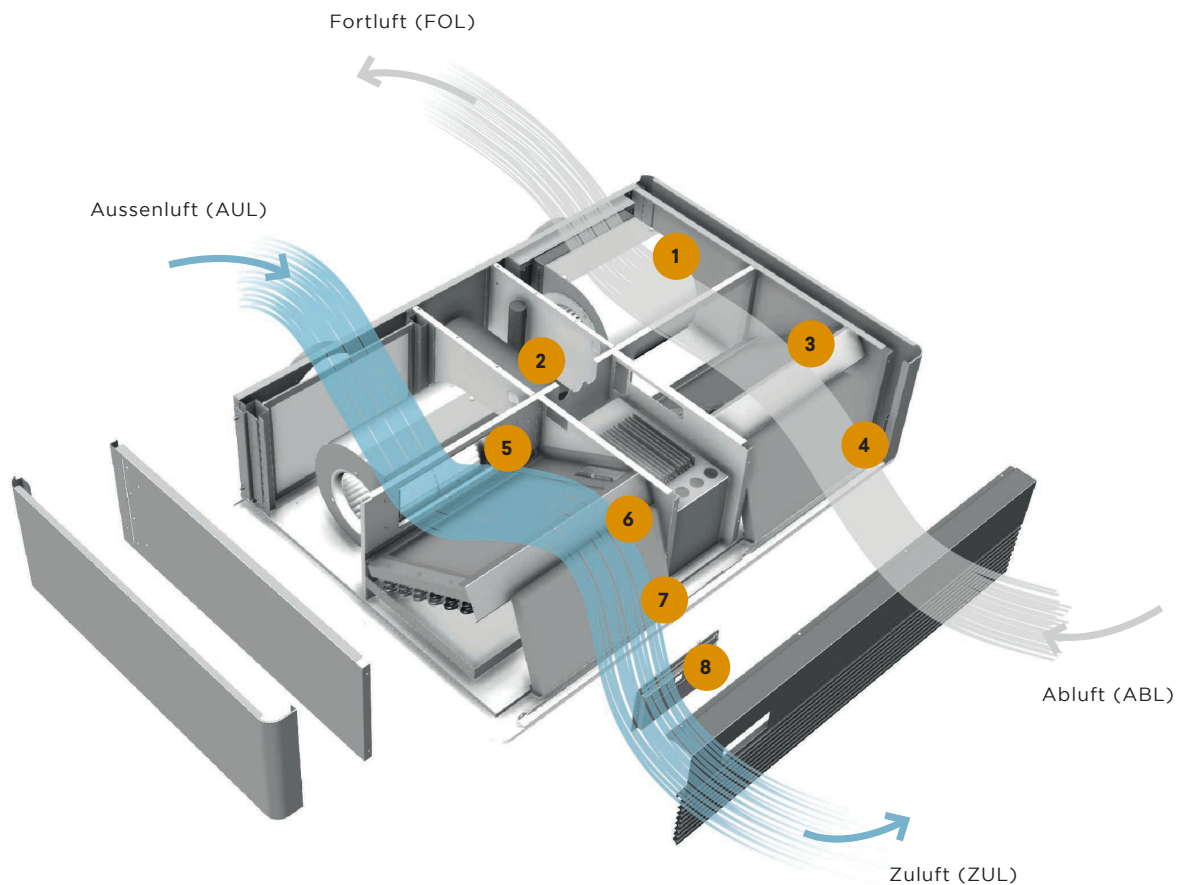

1. Filter G4 / F7
2. Display Steuerung
3. Zuluft-Wärmetauscher
4. DC Inverter, Radialventilator
5. Abluft-Wärmetauscher
6. DC Inverter, Radialventilator
7. Filter G4 / F7
8. DC Inverter Kompressor



Bedieneinheiten für Kompaktklimageräte mit Um- und Frischluft

Display Touch Screen.

Am Gerät integriert.

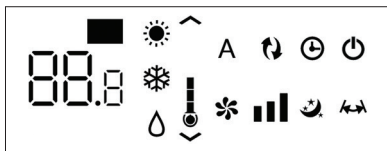

Interface:

- Touch Interface
- Verstellung Ventilatorstufen

 WLAN-Verbindung in DC Inverter Versionen

Funktionalität: Alle Betriebseinstellungen, Temperatur und Spezialfunktionen
 Unterschiedliche Betriebseinstellungen:
 nur Kühlung, nur Entfeuchtung, nur Ventilation, nur Heizung

Fernbedienung

Im Lieferumfang enthalten.

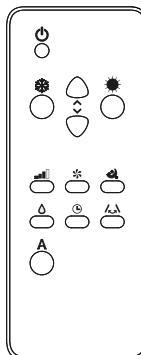

- Möglichkeit zur Luftstromsteuerung
- nacht Wohlbedingen
- Einstellung Ventilatorstufen
- Einstellung Timer-Funktion

Optional - Smart Touch Wand-Bedienfeld

nicht im Lieferumfang

- Touch Interface
- Einstellung Ventilatorstufen
- Kabellänge 8 m
- integriertes WLAN



 07.995.CWS

 07.995.CMS



 07.995.CWW

 07.995.CMW

Selbsterklärende Steuerung aller Funktionen und Einstellungen.

- Saisonale Einstellungen
- Temperatur-Einstellpunkt
- Ventilatorstufen

InnovApp

Konfigurieren, Managen und Steuern aller Geräte

InnovApp - eine moderne, nicht Geräte gebundene Steuerung, aller Funktionen und Einstellungen über PC, Smartphone oder Tablet von zu Hause oder von woanders.

Die InnovApp ist intuitiv und benutzerfreundlich. Kundenspezifische Einstellungen, unterschiedliche Raumtemperaturen, Ansteuerung von Einzelgeräten und Gerätegruppen sowie individuelle Tages- und Wochenprogramme programmierbar für einen effizienten Wohnkomfort.

Remote control und lokales Management

PC / Smartphone / Tablet

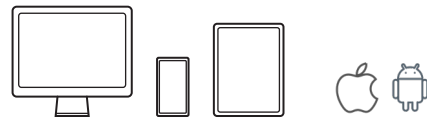

Lokale - Bedienung



ZENTRAL MANAGEMENT VIA WLAN

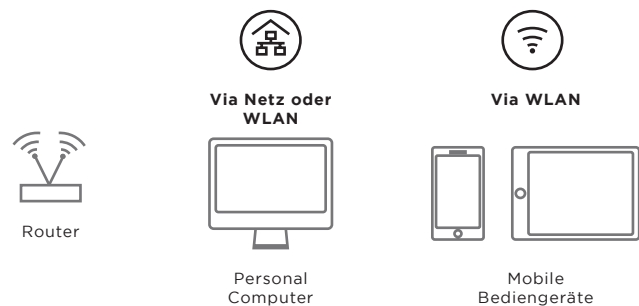
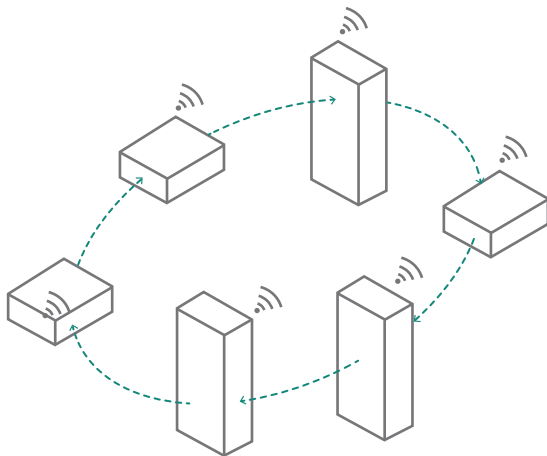

Die Kompaktklimageräte können durch den im Gerät integrierten WLAN-Server zentral über WLAN ohne Kabelanbindung angesteuert werden.

A close-up photograph of white plastic components. The top portion shows a series of parallel, slightly curved ribs, characteristic of a vent or filter. Below this, a smooth, curved plastic surface meets another piece, forming a joint. The lighting is soft, highlighting the textures and curves of the plastic.

Installation und Inbetriebnahme

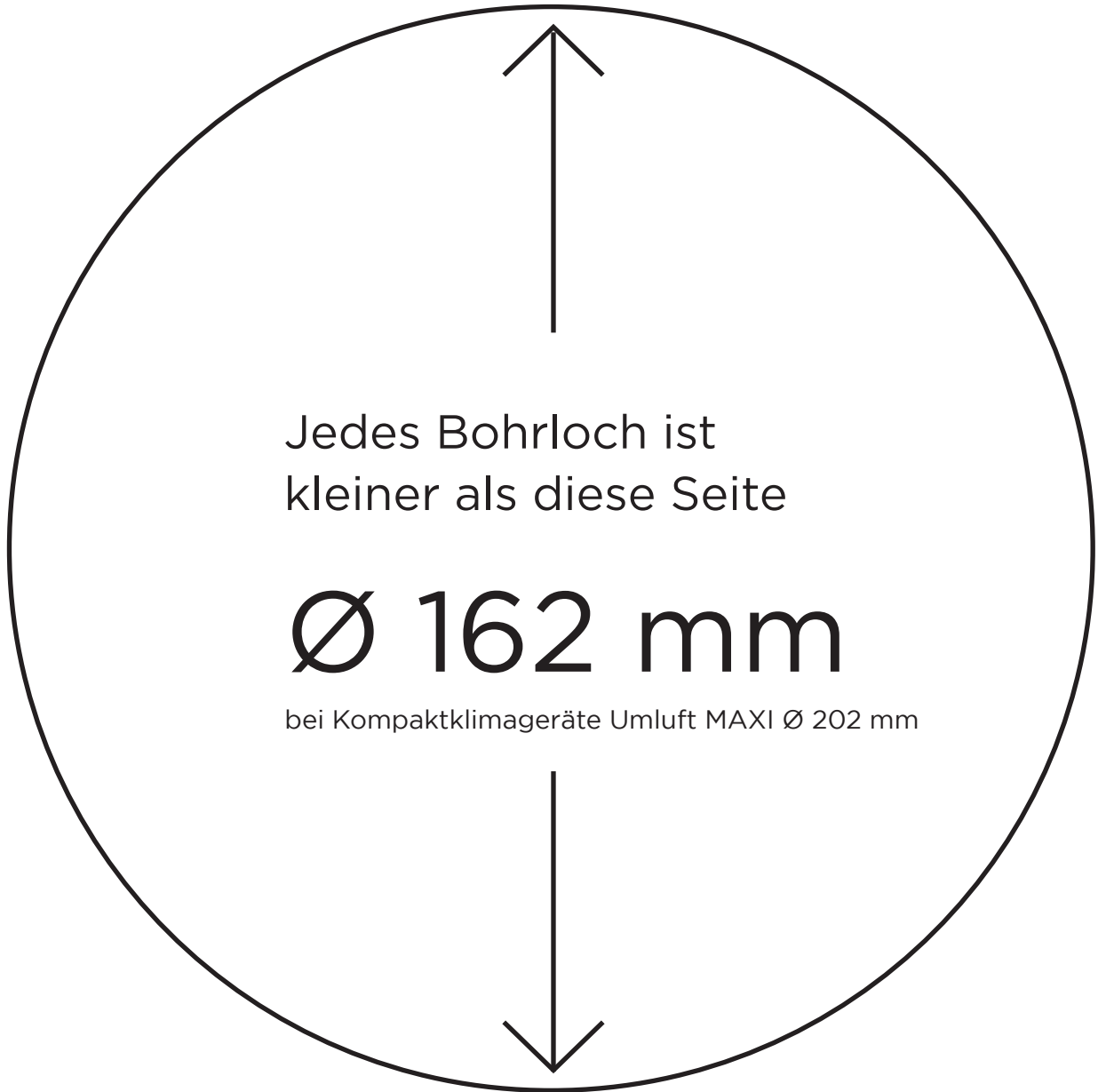

Einfache und schnelle Installation

Nur zwei Kernbohrungen für Zu- und Abluft herstellen. Das Gerät an Wand oder Decke montieren. Steckfertige Inbetriebnahme per Plug & Play.

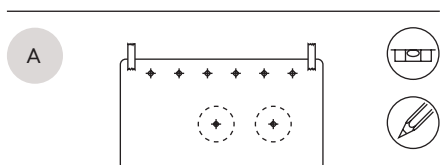
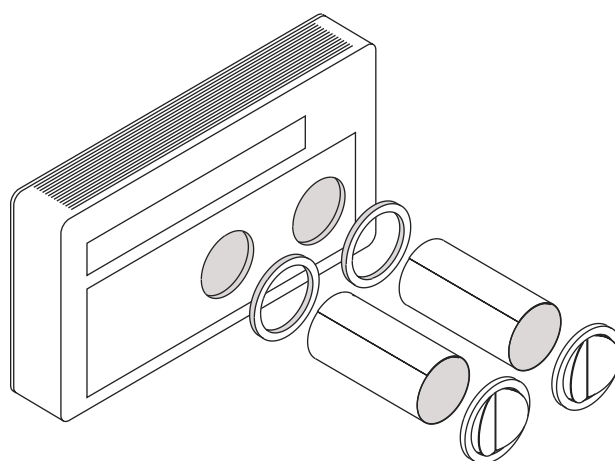

Die Installationsschablone an der Wand anbringen und die Position für die Schrauben und Löcher mittig markieren.

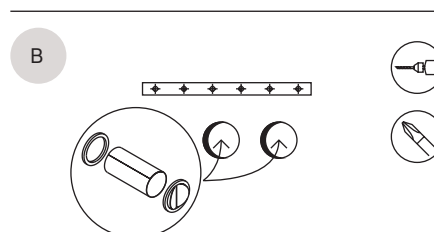

Die Halterungen an der Wand befestigen. Die Aussenklappen, die Kunststoffschutzplatten zu Rohren formen, installieren und wandbündig zuschneiden. Die Innenflanschen in die Bohrlöcher einsetzen.

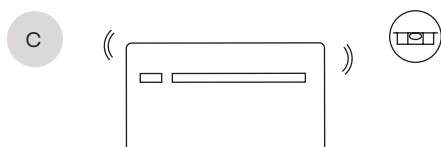

Das Gerät auf den Wandhalterungen montieren und die korrekte Ausrichtung kontrollieren.

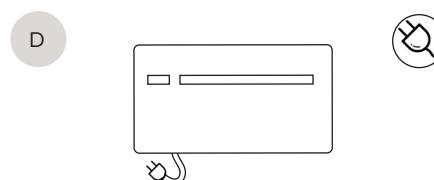

Die steckfertige Verbindung gemäss Kabellänge vornehmen (CH Steckdose 230 V, 13 A).



Kompaktklimageräte Umluft MIDI

Technisches Datenblatt

		Kompaktklimageräte Umluft					Kompaktklimageräte Frischluft			
		MINI	MIDI	ELEC	WALL	MAXI	WALL	CEILING		
Artikelnummer	u.m.	07.975	07.980	07.981	07.982	07.985	07.989	07.987		
Kühlleistung (A 35 °C; A 27 °C)										
Maximale Kühlleistung Dual Power	(1)	kW	2,35	3,10	3,10	3,11	3,50	2,41	2,77	
Nominale Kühlleistung	(1)	kW	1,73	2,35	2,35	2,35	2,87	0,76	0,91	
Minimale Kühlleistung	(1)	kW	0,70	0,92	0,92	0,92	1,40	0,73	0,71	
Entfeuchtungskapazität		L/24h	0,7	0,9	0,9	0,9	1,2			
Totale Eingangsleistung		kW	0,57	0,73	0,73	0,85	1,04	0,91	0,91	
EER			3,01	3,22	3,22	2,75	2,74	3,30	3,30	
Energieeffizienzklasse	(2)		A	A+	A+	A	A	A	A	
Heizleistung (A 7 °C; A 20 °C)										
Maximale Heizleistung Dual Power	(3)	kW	2,40	3,05	3,05	3,05	3,50	3,10	3,42	
Nominale Heizleistung	(3)	kW	1,71	2,36	2,36	2,36	2,75			
Elektrische Zusatzheizung Abtauung			-	-	x	-	-			
Minimale Heizleistung	(3)	kW	0,75	0,79	0,79	0,79	1,35	0,38	0,22	
Totale Aufnahmeleistung	(3)	kW	0,54	0,72	0,72	0,75	0,88	0,71	0,84	
COP			3,15	3,28	3,28	3,15	3,12	4,40	4,30	
Energieklasse			A							
Elektrische Daten										
Totale Eingangsleistung		kW	0,90	1,06	1,96	1,06	1,45	1,05	1,27	
Maximale Stromaufnahme		A	3,90	4,80	4,80	4,80	6,30	4,80	5,80	
Spannungsversorgung		V/Hz	230/50	230/50	230/50	230/50	230/50	230/50	230/50	
Allgemeine Daten										
Innen/Aussen Ventilatorstufen		Nr.	3	3	3	3	3	3	3	
Luftstrom bei maximaler Ventilatorleistung Innen/Aussen		m³/h	360/430	400/480	400/480	400/480	450/550	Booster 380/320	Booster 460/400	
Luftstrom bei mittlerer Ventilatorleistung Innen/Aussen		m³/h	300/360	320/390	320/390	320/390	350/460	190	240	
Luftstrom bei minimaler Ventilatorleistung Innen/Aussen		m³/h	240/320	270/340	270/340	270/340	300/400	130	100	
Energieeffizienzklasse			A							
Geräuschdaten										
Nominaler Schalldruckpegel	(4)	dB(A)	39	41	41	41	43	41	43	
Minimaler Schalldruckpegel	(4)	dB(A)	27	27	27	27	29			

		Kompaktklimageräte Umluft					Kompaktklimageräte Frischluft	
		MINI	MIDI	ELEC	WALL	MAXI	WALL	CEILING
Artikelnummer	u.m.	07.975	07.980	07.981	07.982	07.985	07.989	07.987
Kältetechnik								
Kühlmittel		R290	R410a	R410a	R410a	R32	R410a	R410a
Produkt Abmessungen und Gewichte								
Breite	mm	810	1010	1010	500	1010	500	1010
Höhe	mm	549	549	549	1398	549	1398	690
Tiefe	mm	165	165	165	185	165	255	255
Leergewicht	kg	38	41	41	57	41,0	72	74
Durchmesser Bohrlöcher	mm	162	162	162	162	202	162	162
Abstand Bohrlöcher	mm	210	293	293	293	293	20	20

- (1) Aussenluft-Temperatur 35 °C, relative Luftfeuchtigkeit 50 %. Umgebungstemperatur 27 °C; relative Luftfeuchtigkeit 50 % / Performance gemäss EN 14511
- (2) Energie Klassifikation gemäss Vorschrift 626/2011
- (3) Aussenluft-Temperatur 7 °C; relative Luftfeuchtigkeit 72 % / Umgebungstemperatur 20 °C, relative Luftfeuchtigkeit 28 % / Performance gemäss UNI 13141-7
- (4) Schalldruckpegel gemessen in schallfreier Kammer in 2 m Abstand
- (5) Wasser-Temperatur in/out 30/35 °C / Raum-Temperatur 27 °C, relative Luftfeuchtigkeit 50 % / Performance gemäss EN 14511
- (6) Wasser-Temperatur in/out 15/10 °C / Umgebungstemperatur 20 °C, relative Luftfeuchtigkeit 28 % / Performance gemäss EN 14511

Betriebsgrenzen:

Min. Kühltemperatur T Umgebung 18 °C / T aussen -5 °C
 Max. Kühltemperatur T Umgebung 32 °C / T aussen 43 °C
 Min. Heiztemperatur T Umgebung 5 °C / T aussen -10 °C
 Max. Heiztemperatur T Umgebung 25 °C / T aussen 18 °C

Hinweis:

- **Alle Geräte sind aufrecht zu lagern und transportieren.**
- **Vor Inbetriebnahme ist die Kompressor Transportsicherung zu entfernen.**

Auswahltabelle Zubehör

Artikelnummer	Artikelbezeichnung	Kompaktklimageräte Umluft					Kompaktklimageräte Frischluft	
		MINI	MIDI	ELEC	WALL	MAXI	WALL	CEILING
		07.975	07.980	07.981	07.982	07.985	07.989	07.987
07.995.CWS	Smart Touch Wandpanel WLAN, Farbe Schwarz	x	x	x	x	x	x	x
07.995.CWW	Smart Touch Wandpanel WLAN, Farbe Weiss	x	x	x	x	x	x	x
07.995.CMS	Smart Touch Wandpanel Modbus, Farbe Schwarz	x	x	x	x	x	x	x
07.995.CMW	Smart Touch Wandpanel Modbus, Farbe Weiss	x	x	x	x	x	x	x
07.996	UV-C Luft Sterilisation		x				x	x
07.996.E	UV-C Ersatzlampe		x				x	x
07.997.AG160	Set Aussengitter DN160 feststehende Lamellen	x	x	x			x	x
07.997.AG200	Set Aussengitter DN200 feststehende Lamellen					x		x
07.997.RS	Set Regenschutzabdeckung für Gitter mit feststehenden Lamellen DN160	x	x	x				
07.997.F	Set Ersatzfilter Frischlufansaugung und Abluft	x	x	x	x	x	x	x
07.997.GW	Set Glaswand Installation		x	x				
07.997.GF	Set Grobfilter Aussenluftansaugung						x	x
07.991.162	Set Rohmontage Installation 162 mm		x	x				
07.991.202	Set Rohmontage Installation 202 mm					x		
07.991.162M	Set Rohmontage Installation MINI 162 mm	x						
07.980.B	Optische Bodenabdeckung MIDI, MAXI und ELEC		x	x		x		
07.980.BM	Optische Bodenabdeckung MINI	x						
07.997.SAR	Installationsset seitlicher Luftauslass rechts		x	x	x			
07.997.SAL	Installationsset seitlicher Luftauslass links		x	x	x			

Hinweis:

In der Lieferverpackung sind alle notwendigen Montageartikel (Set Rohmontage, Fernbedienungen) bereits enthalten.

Zubehör

Set Aussengitter mit feststehenden Lamellen

Beschreibung

Gitter mit feststehenden Lamellen aus Aluminium. Auf Wunsch in jeder RAL- oder NCS- Farbe erhältlich.

Lieferumfang:
2 St. Aussengitter

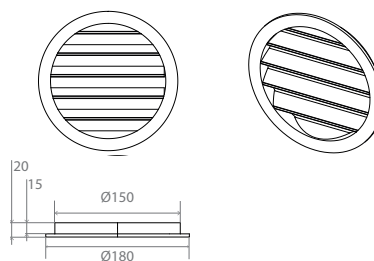

07.997.AG160 für Umluft MINI, MIDI, ELEC und WALL weiss, 162 mm Bohrlöcher
07.997.AG200 für Umluft MAXI weiss, 202 mm Bohrlöcher

Set Regenschutz

Beschreibung

Obere äussere Schutzabdeckung für Kernbohrungen, wenn diese dem Regen oder Wind ausgesetzt sind.

Auf Anfrage auch für Aussengitter mit feststehenden Lamellen.

Lieferumfang:
2 St. Abdeckungen, eine für jedes Aussengitter.
Farbe weiss RAL 9003.

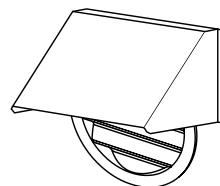

07.997.RS für Umluft MINI, MIDI, ELEC und WALL

Set Rohmontage

Beschreibung

Set zur Vorbereitung der finalen Installation.

Lieferumfang:

- 2 St. Aussengitter für Zu- und Abluft mit Federn und Kette (A)
- 6 St. Set Schrauben und Dübel (B)
- 1 St. Wandbefestigung (C)
- 1 St. Papierschablone für Bohrlöcher (F)
- 2 St. Rohrplatten (H), auf Mass montierbare
- 1 St. Bedienungsanleitung (N)
- 2 St. Konterflansche für die Innenseite (O)

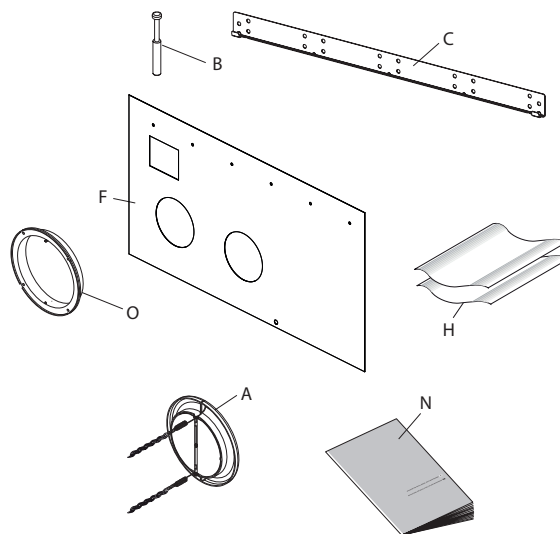

07.991.162 für Umluft MIDI, ELEC und WALL mit 162 mm Bohrlöchern

07.991.162M für Umluft MINI mit 162 mm Bohrlöchern

07.991.202 für Umluft MAXI mit 202 mm Bohrlöchern

Set zur Installation an Glaswänden

Beschreibung

Optische Abdeckung der Rückwand bei Montage vor Glaswänden und Schaukästen.

Lieferumfang:

- 1 St. optische Abschlussabdeckung weiss RAL 9003
- 2 St. Bodenfixierungen
- 1 St. Frontsockel Abdeckung für Bodenhalterungen, weiss RAL 9003
- 1 St. Set Schrauben und Muttern

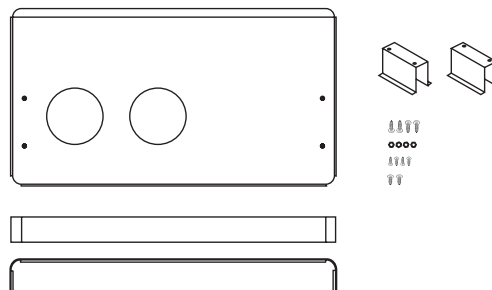

07.997.GW für Umluft MINI, MIDI, ELEC und Wall

Set UV-C Lampe

Beschreibung

Luftsterilisationsgerät mit UV-C Lampe.
Nur in Kombination mit Umluft MIDI und Frischluft CEILING.

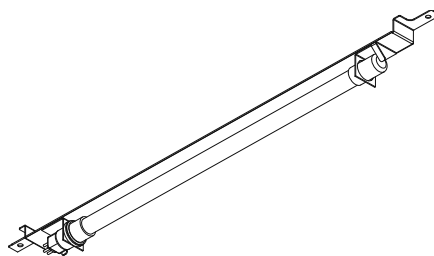

07.996 für Umluft MIDI und Frischluft CEILING

Set optische Abdeckung Unterseite

Beschreibung

Optische Abdeckung der Unterseite aus lackiertem galvanisiertem Blech.

Lieferumfang:
1 St. Abdeckung

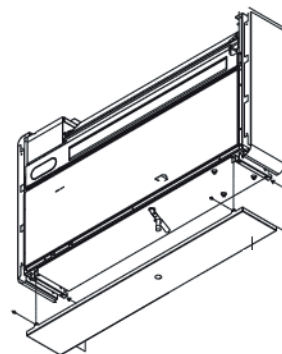

07.980.B für Umluft MIDI, ELEC und WALL

07.980.BM für Umluft MINI

Seitenanschluss Installationsset - für seitliche Luftführung

Beschreibung

Lüftungsgeräte ohne Aussenkondensereinheit werden immer an einer Aussenwand montiert, um den Luftaustausch nach Aussen zu gewährleisten. Wenn dies nicht möglich ist, - „aussen“ befindet sich neben dem Aufputz -Lüftungsgerät, kann der Luftstrom mit dem Seitenanschluss abgelenkt werden. Das Seiteninstallationsset wird in die Wand eingebracht.

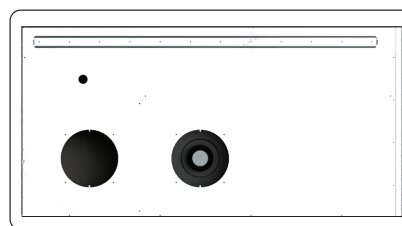

Lieferumfang:
1 St. Seitenauslass Installationsset Ausführung links oder rechts

07.997.L Ausführung links

07.997.R Ausführung rechts für Umluft MIDI, ELEC und WALL

**Frühlingsbriese
statt Hitzekrise.
Temperatur
regulieren mit
ausgesuchten
Klimageräten
von ANSON**

Weitere Produkte sowie alle wichtigen Informationen erhalten Sie unter:



ANSON AG
Friesenbergstrasse 108
8055 Zürich
Tel. 044 461 11 11
info@anson.ch

www.anson.ch