

# ANSON

 **Appareils de climatisation, sans unité extérieure**

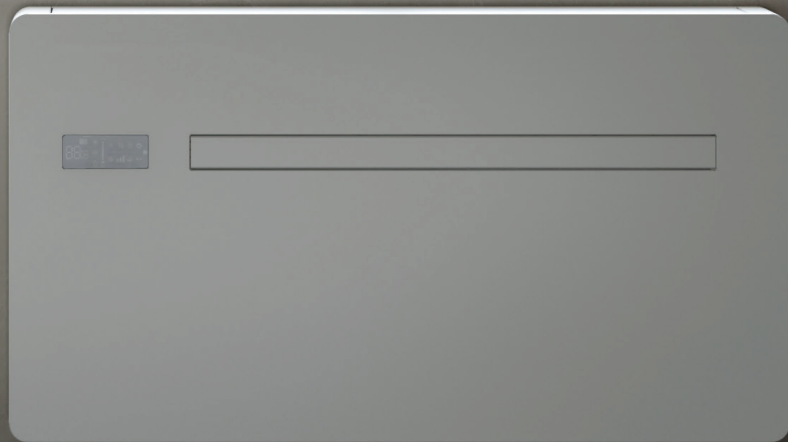



Climatiseurs compacts à air pulsé MAXI

## **Anson SA simplement.judicieusement. sélectionné.**

Depuis 1967, Anson SA s'est forgé une réputation dans toute la Suisse pour des solutions innovantes et de haute qualité dans le domaine de la ventilation et de la climatisation. Nous nous engageons auprès de nos clients et partenaires à toujours offrir une qualité et une technique efficace sur le plan énergétique ainsi qu'un design moderne et contemporain. Les séries Innova et Rinnova répondent à ces exigences strictes. Avec seulement deux trous de forage sur le mur extérieur et un minimum de travaux d'installation en plug-and-play, les climatiseurs Innova ou Rinnova sont rapidement prêts à l'emploi.

Le design épuré et la conception compacte s'intègre parfaitement dans chaque local technique, dans le salon, la chambre à coucher ou le bureau. Comme appareil de refroidissement ou de chauffage, avec ou sans apport d'air frais. Tout en un seul appareil, sans unité extérieure.

Nos partenaires spécialisés en collaboration avec nos spécialistes en conseil et nos techniciens de service vous assisteront volontiers dans votre choix.

Votre équipe ANSON

**Un design plaisant,  
facile à utiliser!**

# Table des matières

Aperçu des modèles.....	6
Climatiseurs compacts à air pulsé MINI, MIDI, MAXI.....	9
Climatiseurs compacts à air pulsé WALL.....	11
Climatiseurs compacts à air pulsé ELEC.....	15
Climatiseurs compacts air frais WALL.....	18
Climatiseurs compacts air frais CEILING.....	20
Utilisation.....	23
Installation et mise en service.....	25
Caractéristiques techniques.....	29
Accessoires.....	31

## Aperçu des modèles

### Série avec air pulsé

Climatiseurs en version pompe à chaleur avec fonction de refroidissement ou de chauffage. En mode de circulation d'air. En mode chauffage, sans unité extérieure. En version horizontale ou verticale. Disponible en quatre séries entre 0,70 kW et 3,50 kW de puissance.



### Série avec air frais

Climatiseurs en version pompe à chaleur avec fonction de refroidissement ou de chauffage. Avec avec apport d'air frais et récupération de chaleur, sans unité extérieure. En version verticale ou au plafond. En version verticale ou horizontale. Disponible en deux séries, d'une puissance de 0,70 kW à 3,50 kW.



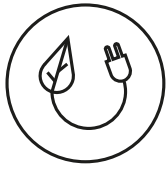

## DES PERFORMANCES OPTIMISÉES

Confort spatial maximal avec une consommation et un niveau sonore minimal. La température souhaitée est rapidement atteinte; le climatiseur régule ensuite toutes les fonctions de confort paramétrées.

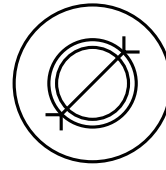

## TROUS DE FORAGE

Pour l'échange d'air, seuls deux carottages sont requis pour les l'air entrant et sortant. La traversée murale et la couverture de façade sont déjà inclus dans la livraison.

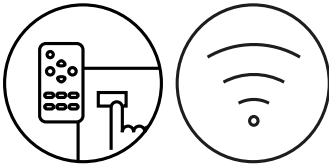

## UNITÉS DE COMMANDE AU CHOIX

Le programme de commande peut être sélectionné par commande directe sur l'écran de l'appareil, la température infrarouge ou la commande APP. Une télécommande à câble avec écran tactile peut être commandée en option.



## PROTECTION CONTRE LE GEL

En mode pompe à chaleur, refroidissement ou chauffage, le bac de récupération d'eau condensée est chauffé en permanence, afin de réduire le risque de givrage. La version ELEC comprend de plus une fonction de dégivrage pour un usage à des altitudes élevées.

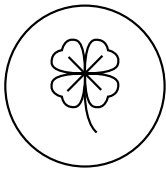

## QUALITÉ D'AIR GARANTIE

Une arrivée d'air frais filtré, séparée de l'air vicié, pour garantir la qualité de l'air intérieur assure une qualité constante de l'air intérieur. Les filtres peuvent être remplacés en fonction de l'application ou du degré d'encrassement ; uniquement sur les modèles avec air frais.

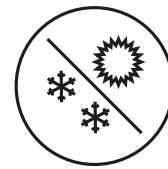

## OPTION REFROIDISSEMENT SEULEMENT OU CHAUFFAGE

Selon les souhaits et les besoins, il est possible de sélectionner la fonction Refroidissement, Chauffage ou le mode automatique. La plage de température ambiante et les vitesses de ventilation peuvent être réglés au choix.



## INSTALLATION FACILE

Un modèle de placement et de marquage 1 : 1 ainsi que les accessoires de montage et de fixation sont inclus dans la livraison.

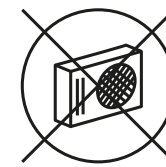

## PAS D'UNITÉ EXTÉRIEURE

Modèles de pompes à chaleur compacts servant de climatiseurs à part entière sans unité extérieure pour le chauffage ou le refroidissement. Seules les grilles de recouvrement de la façade extérieure pour l'entrée et l'évacuation de l'air sont utilisées.



Climatiseurs compacts à air pulsé Mini



# Climatiseurs compacts à air pulsé HORIZONTAL

„Un design élégant, un fonctionnement efficace.”

Avec une profondeur de construction de seulement 160 mm, la série horizontale Innova s'intègre visuellement avec légèreté dans chaque pièce. La forme de construction sensible s'adapte idéalement à la structure existante de la pièce, comme les coins, les espaces entre les fenêtres ou les niches.

La technologie Inverter la plus récente, associée à un fluide frigorigène respectueux de l'environnement, permet de réduire la consommation d'énergie. Les frigorigènes comme le R290 ou le R32 permettent d'atteindre un niveau de efficacité et une faible consommation d'énergie.

- efficacité énergétique maximale
- un mode de fonctionnement très silencieux
- impact le plus minimal possible sur la façade
- consommation énergétique réduite
- transfert de chaleur de l'air vicié avec apport d'air frais



16 cm



MIDI

101 cm

MINI

81 cm



Climatiseurs compacts à air pulsé WALL

## Climatiseurs compacts à air pulsé VERTIKAL

„Extrêmement compact sans unité extérieure.”

La série verticale Innova s'intègre parfaitement dans les espaces entre les fenêtres de la profondeur du sol, les niches ou les coins. Avec une largeur de seulement 500 mm, une hauteur de 1398 mm et une profondeur de 160 mm, la série verticale est extrêmement compacte. Les unités intérieures et extérieures classiques s'imbriquent en un seul appareil, sans unité extérieure.

### Positionnement

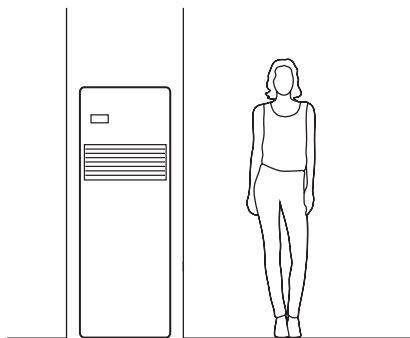

Sur la façade extérieure seuls deux trous sont visibles de l'extérieur avec des couvertures de clapets à ressorts visibles. Le montage des couvertures de façade s'effectue de l'intérieur; il n'est pas nécessaire d'accéder à la façade pendant le montage.

- adaptation optimale à la configuration des lieux
- efficacité énergétique maximale
- mode de fonctionnement très silencieux
- impact minimal sur la façade extérieure
- consommation d'énergie réduite
- Transfert de chaleur de l'air d'échappement à l'air frais

### Flux d'air ascendant



## Excellente performance

La symbiose entre la forme, la fonction et le mode de fonctionnement pour un climat intérieur optimal permet un effort d'utilisation minimal pour une performance maximale. On parvient à ce résultat grâce à la parfaite coordination de tous les composants techniques. L'emploi des techniques les plus récentes ont permis aux modèles Innova- et Rinnova- d'atteindre un haut niveau d'efficacité énergétique .

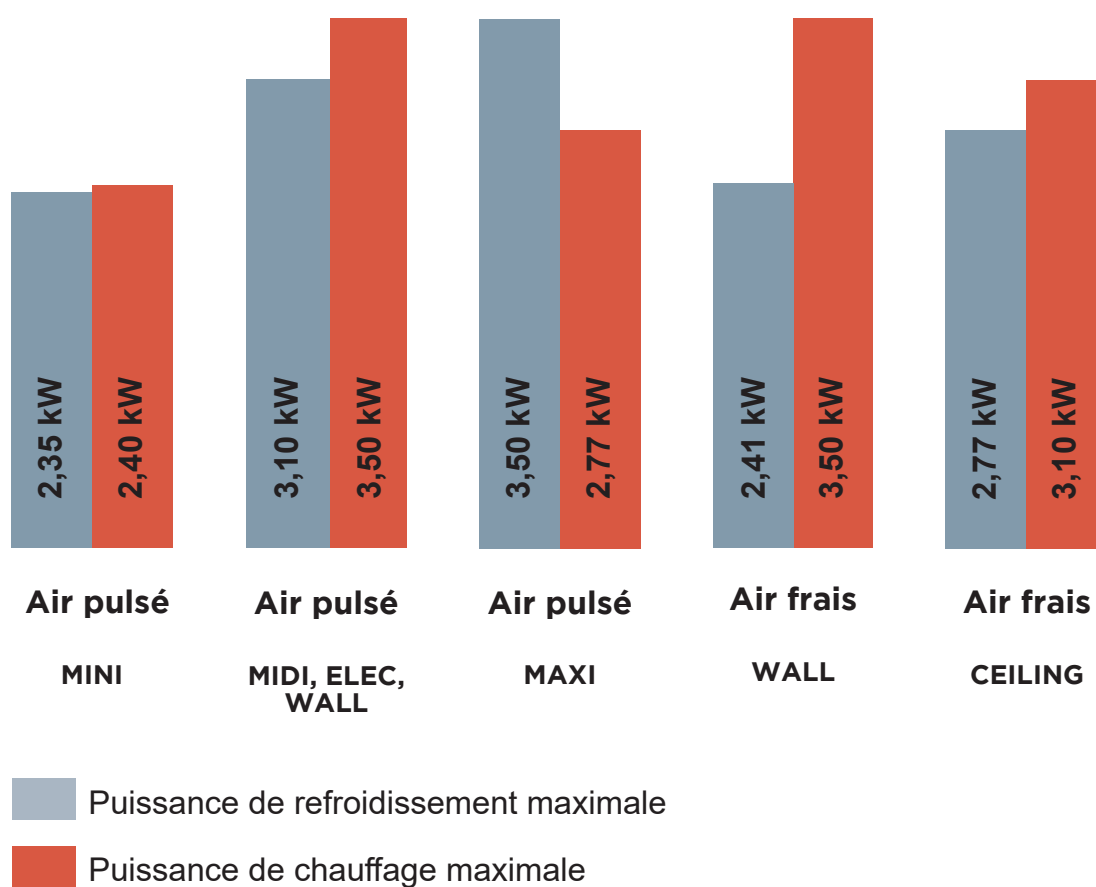

## Procédures d'installation

Le bon portefeuille de produits pour chaque type d'installation dans l'espace. L'installation s'effectue toujours sur le mur extérieur- en haut ou en bas du mur, au sol ou au plafond.

Installation en haut

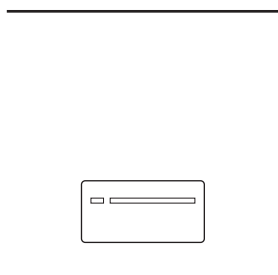

Installation en bas

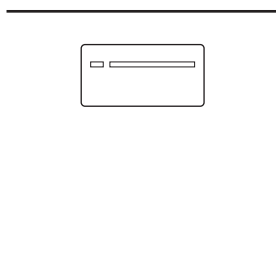

Installation au sol

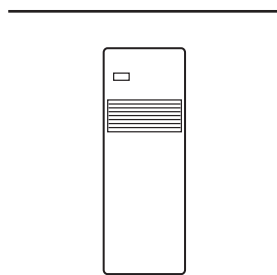

Installation au plafond

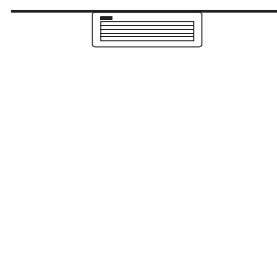

### Installation sur le mur extérieur

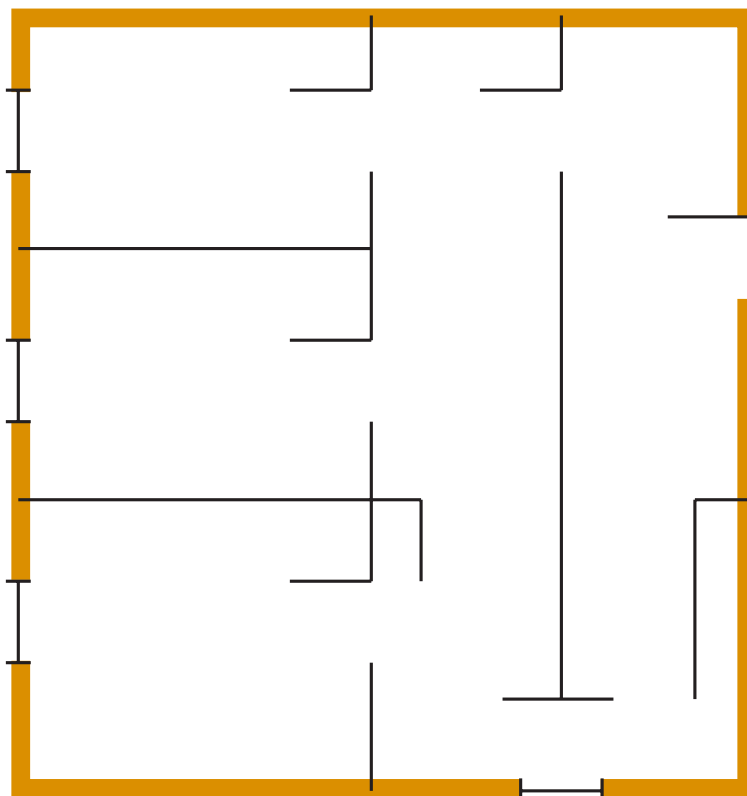



Chalet avec Innova ELEC

## Version ELEC avec dispositif de dégivrage pour le fonctionnement en hiver

La version ELEC est particulièrement adaptée aux bâtiments situés en hauteur et aux températures extérieures régulièrement basses. Pour les pompes à chaleur, il existe un risque de gel du registre dans ces conditions extérieures. Le bon fonctionnement peut alors en être affecté. Le modèle ELEC, avec son système électrique intégré dispositif de dégivrage, entre automatiquement en action dans ce cas et maintient la batterie exempte de givre. Avec une puissance de chauffage de 2 kW à -7 °C, il ne consomme que très peu d'énergie. de seulement 900 W.

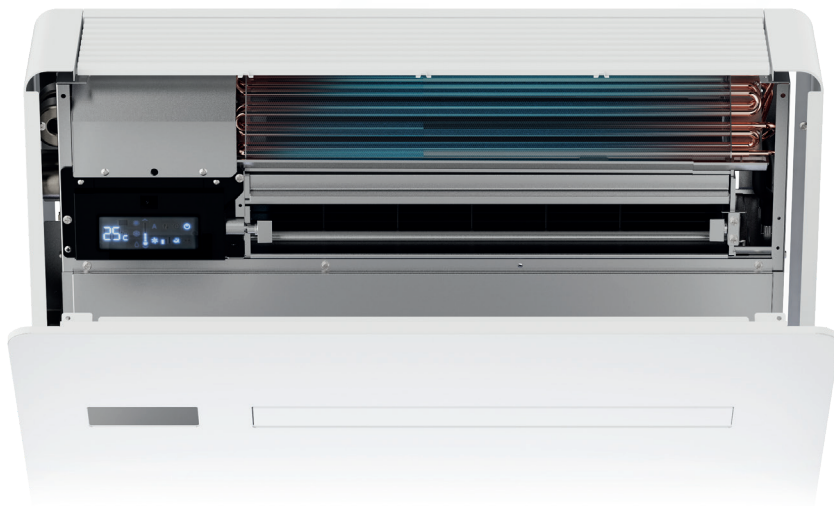

### Comparatif des performances

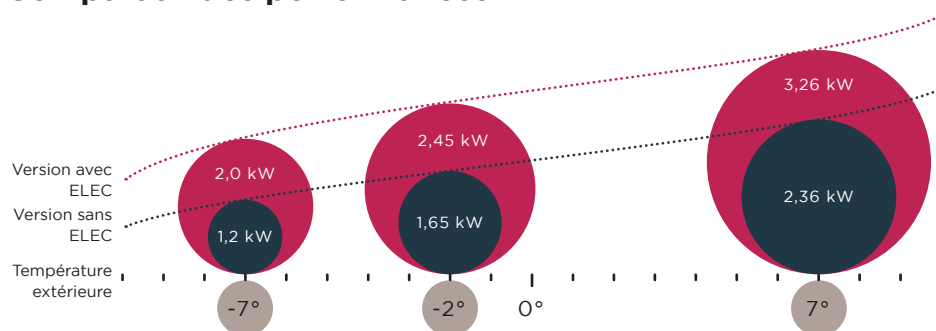

**Des appareils  
performants,  
avec de l'air frais,  
efficaces et faciles à  
installer.**



# Climatiseurs compacts air frais

Climatiseurs avec fonction de refroidissement et de chauffage avec renouvellement de l'air et purification de l'air avec récupération de chaleur intégrée.



## Climatiseurs compacts air frais WALL

320  
m<sup>3</sup>/h

Aspiration d'air frais 320 m<sup>3</sup>/h  
(Booster 380 m<sup>3</sup>/h)

9

Pour des pièces jusqu'à 9 personnes (36 m<sup>3</sup>/h par personne), exemple de calcul pour la part d'air frais proportion de salles de classe selon SIA 382/5.

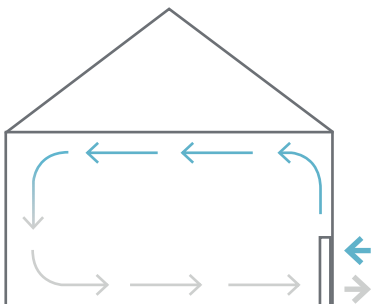

## Climatiseurs compacts air frais CEILING

400  
m<sup>3</sup>/h

Aspiration d'air frais 400 m<sup>3</sup>/h  
(Booster 380 m<sup>3</sup>/h)

11

Pour des pièces jusqu'à 11 personnes (36 m<sup>3</sup>/h pro Person), exemple de calcul pour la part d'air frais selon SIA 382/5.

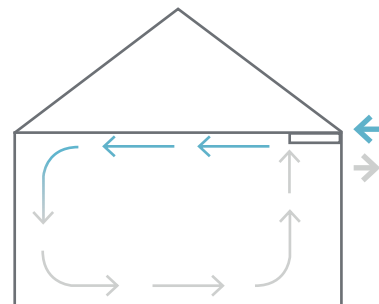

# Climatiseurs compacts air frais **WALL**



## **COMPRESSEUR DC INVERTER**

Confort maximal avec faible consommation et un mode de fonction silencieux.



## **CONTRÔLE DE LA QUALITÉ DE L'AIR**

Grâce à la mesure du CO<sub>2</sub>, COV, température et de détecteurs d'humidité, mode de fonctionnement automatique de l'appareil.



## **AIR FRAIS ET PURIFIÉ**

Air renouvelé et filtré, par l'action de filtres.



## **TÉLÉCOMMANDE WLAN**

# Climatiseurs compacts air frais

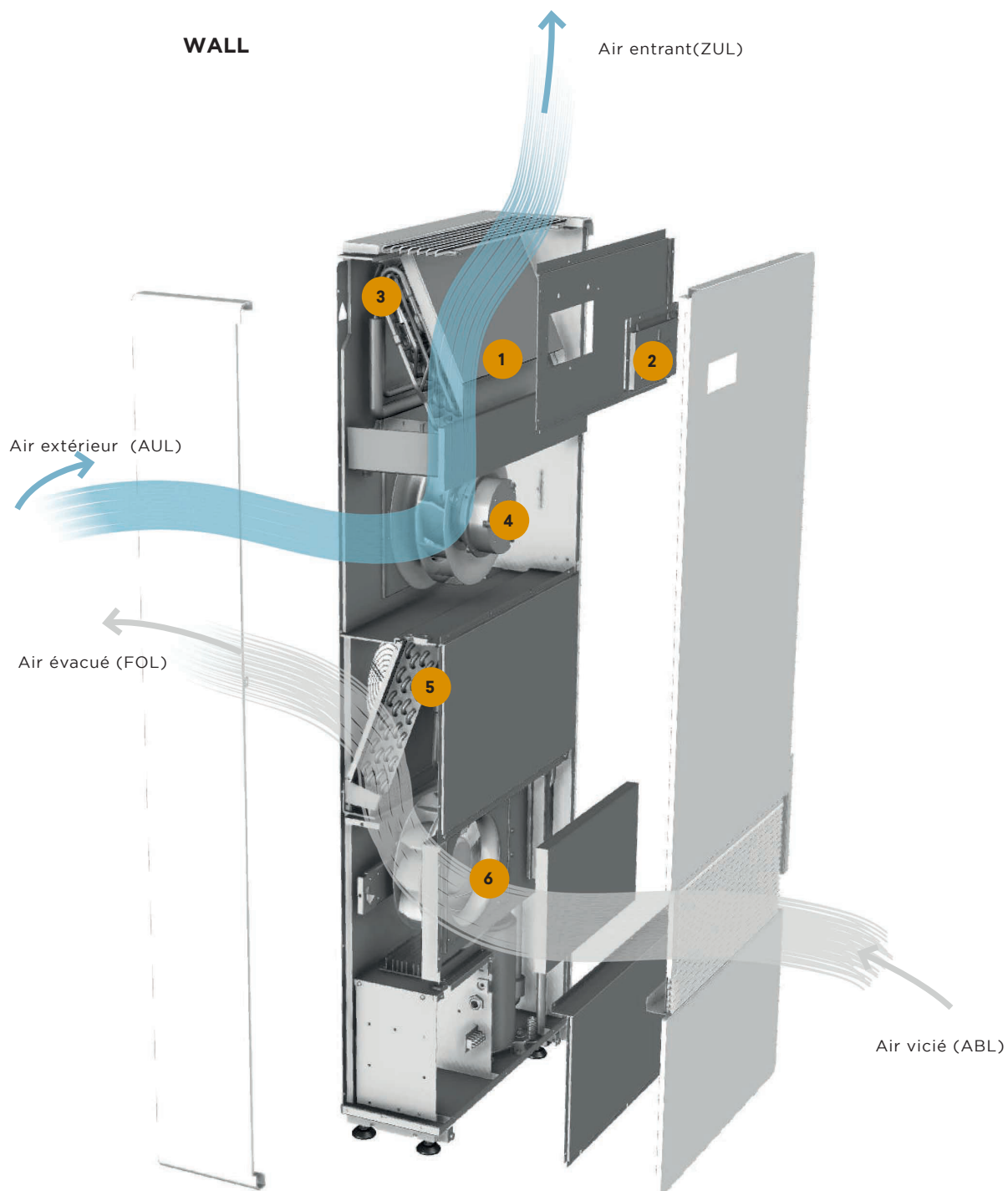

1. ventilateur axial DC Inverter à débit constant
2. compresseur DC Inverter
3. échangeur de chaleur d'air pulsé
4. filtre G4 / F7
5. ventilateur axial DC Inverter à débit constant
6. filtre G4 / F7
7. Commande par écran

# Climatiseurs compacts air frais **CEILING**

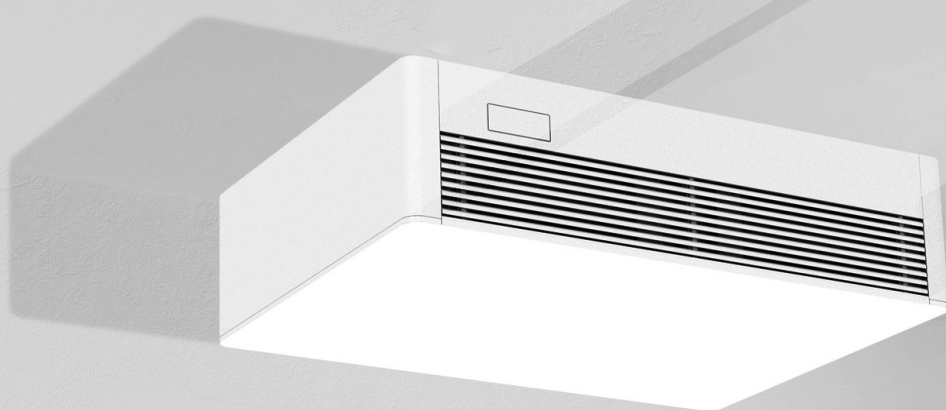

## **COMPRESSEUR DC INVERTER**

Confort maximal avec faible consommation et un mode de fonctionnement silencieux



## **VENTILATEUR À DÉBIT D'AIR CONSTANT**

Ventilateur radial à débit constant et vitesse de rotation automatique. Adaptation à la perte de pression dans les gaines.



## **CONTRÔLE DE LA QUALITÉ DE L'AIR**

Grâce à la mesure du CO<sub>2</sub>, COV, température et de détecteurs d'humidité, mode de fonctionnement automatique de l'appareil.



## **TÉLÉCOMMANDE WLAN**

# Climatiseurs compacts air frais

## CEILING

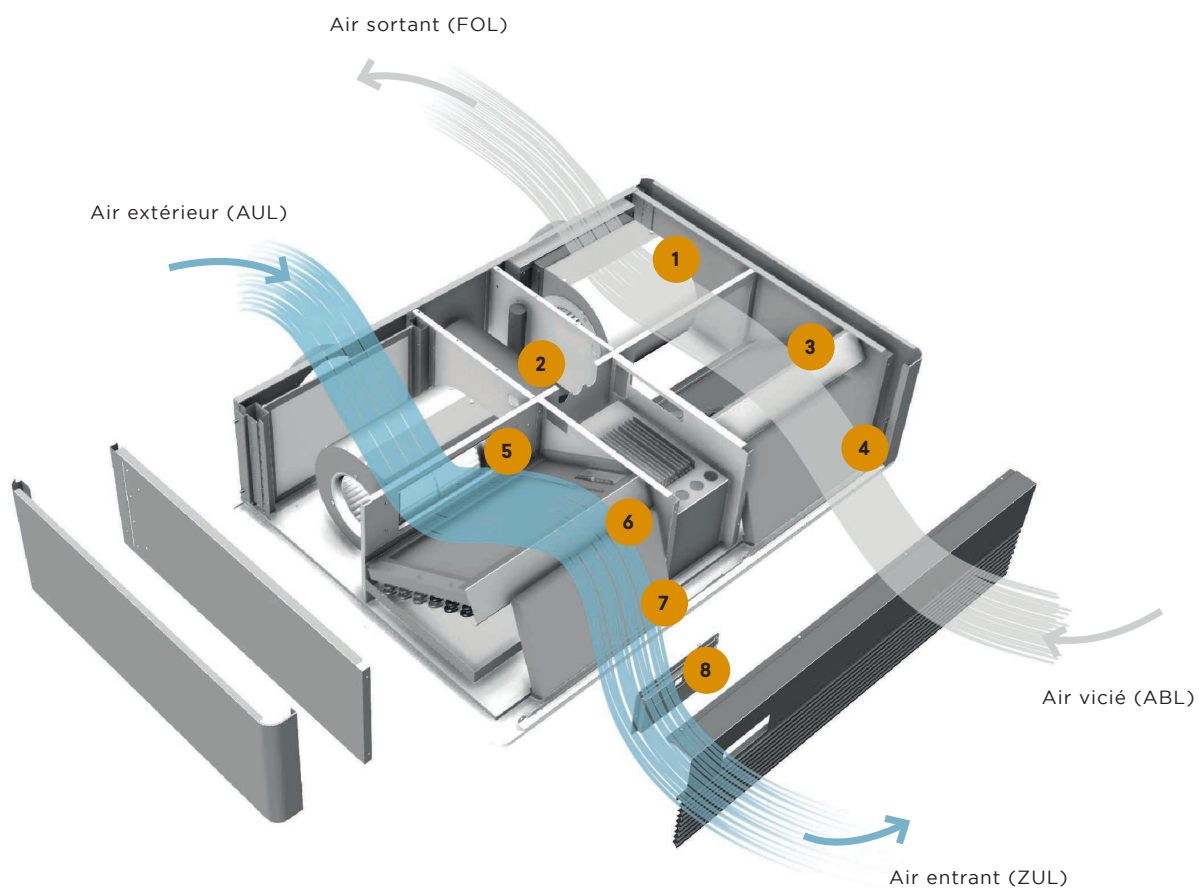

1. filtre G4 / F7
2. écran d'affichage
3. échangeur de chaleur d'air pulsé
4. onduleur DC , ventilateur radial
5. échangeur de chaleur de l'air sortant
6. onduleur DC, ventilateur radial
7. filtre G4 / F7
8. compresseur DC Inverter



# Unités de commande pour climatiseurs compacts à air pulsé et à air frais

## Écran tactile d'affichage.

Intégré à l'appareil.

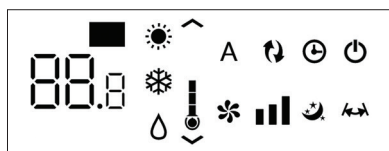

### Interface:

- Interface tactile
- Réglage des vitesses du ventilateur



Connexion WLAN dans les versions DC Inverter

**Fonctionnalité:** Tous les réglages de fonctionnement, température et fonctions spéciales. Différents réglages de mode de fonctionnement: refroidissement seulement, déshumidification seulement, ventilation seulement, chauffage uniquement

## Télécommande

Inclus dans la livraison.

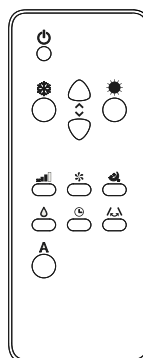

- possibilité de contrôle du flux d'air
- bien-être nocturne
- réglage des vitesses de ventilation
- réglage de la fonction minuterie

## En option - Panneau de commande mural Smart Touch

non-inclus dans la livraison

- Interface tactile
- Réglage des vitesses de ventilation
- Longueur de câble de 8 m
- WLAN intégré



 07.995.CWS

 07.995.CMS



 07.995.CWW

 07.995.CMW

Commande auto-explicative de toutes les fonctions et de tous les réglages.

- réglages saisonniers
- point de réglage de la température
- niveaux de ventilation

# InnovApp

Configurer, contrôler et gérer tous les appareils Innova et Rinnova

InnovApp - une commande moderne, non liée aux appareils, toutes fonctions et paramètres via PC, smartphone ou tablette, de chez soi à la maison ou ailleurs. InnovApp est intuitif et simple d'utilisation. Réglages spécifiques au client, différentes températures ambiantes, commande des appareils individuels et des groupes d'appareils ainsi que des programmes journaliers et individuels, des programmes hebdomadaires programmables pour un confort d'habitation efficace.

## Via le réseau ou WLAN

PC / Smartphone / Tablette

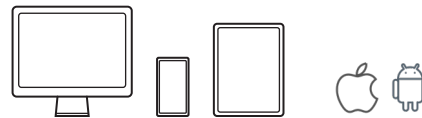

Local - Commande



## GESTION CENTRALE VIA WLAN

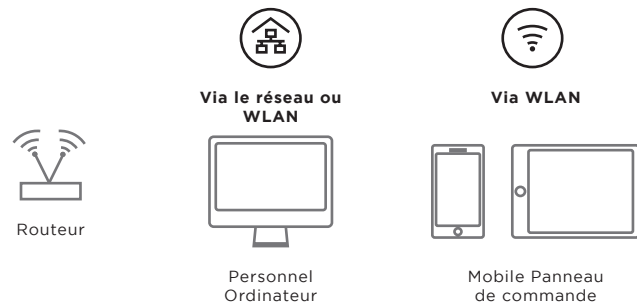
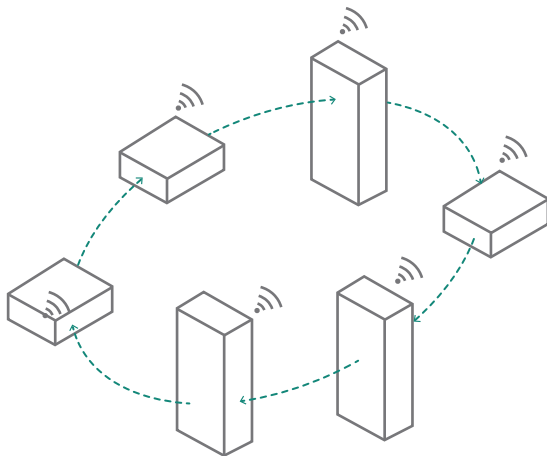

Les climatiseurs Innova et Rinnova peuvent être commandés via WLAN sans connexion câblée grâce au réseau WLAN intégré au serveur central câblé de l'appareil.



A close-up photograph of white plastic components. The top portion of the image shows a series of parallel, slightly curved ribs, characteristic of a vent or filter. Below this, a smooth, curved plastic surface is visible, with a small, dark rectangular slot or hole. The lighting is soft, creating subtle shadows and highlights on the plastic surfaces.

**Installation et mise en service**

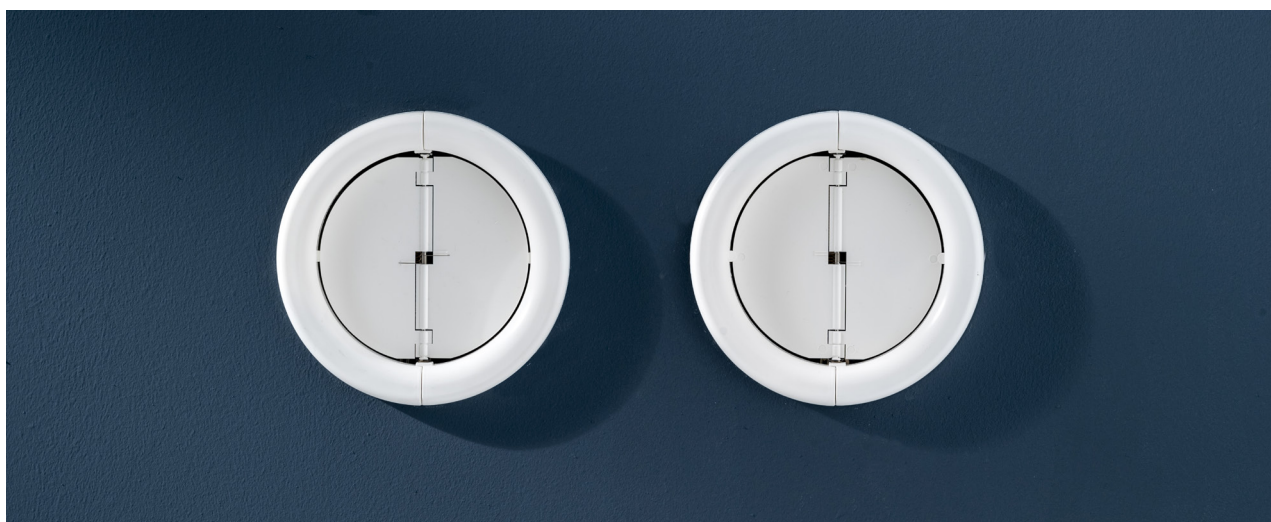
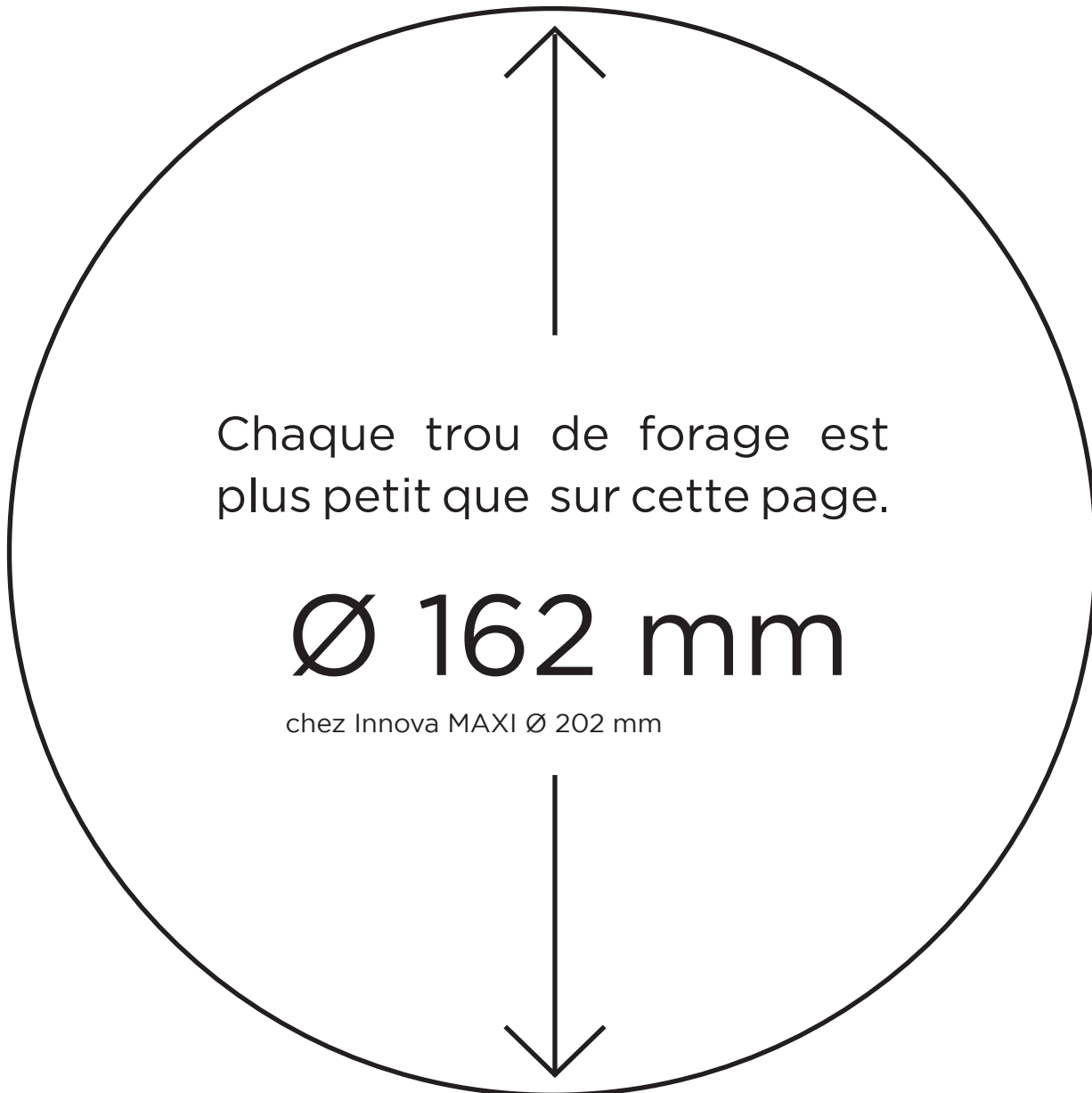

## Utilisation simple et rapide

Ne réaliser que deux carottages pour l'arrivée et l'évacuation de l'air. Monter l'appareil au mur ou au plafond. Mise en service prête à l'emploi par Plug & Play.

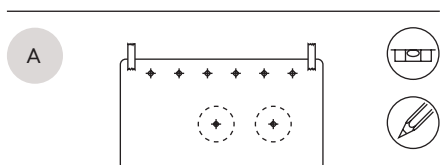
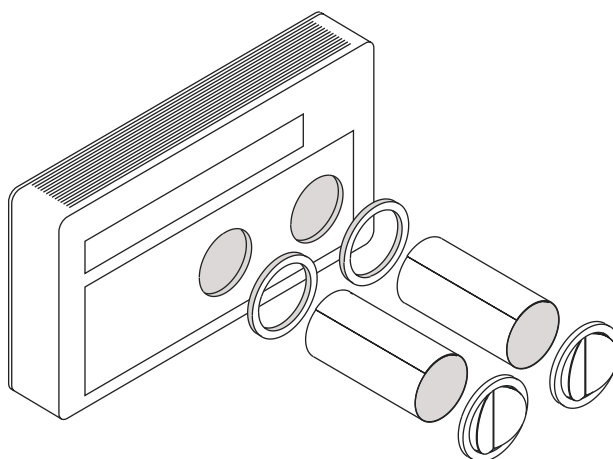

Fixer le gabarit d'installation au mur et marquer la position des vis et des trous au centre.

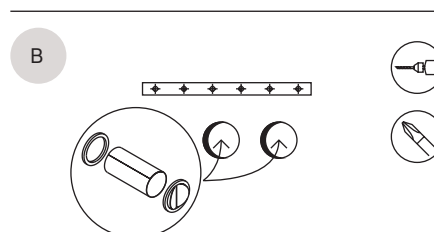

Fixer les supports au mur. Former les volets extérieurs, les plaques de protection en plastique en tubes, les installer et les couper au ras du mur. Insérer les brides intérieures dans les trous de perçage.

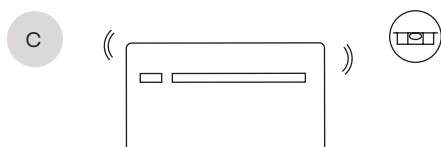

Monter l'appareil sur les supports muraux et vérifier l'alignement.

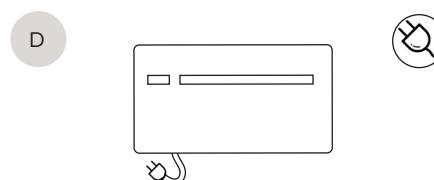

Effectuer le raccordement prêt à brancher selon la longueur du câble. (prise de courant CH 230 V, 13 A).



Climatiseurs compacts à air pulsé MIDI

# Fiche technique

			Climatiseurs compacts à air pulsé					Climatiseurs compacts air frais	
			MINI	MIDI	ELEC	WALL	MAXI	WALL	CEILING
Numéro d'article	u.m.		07.975	07.980	07.981	07.982	07.985	07.989	07.987
<b>Puissance de refroidissement (A 35 °C; A 27 °C)</b>									
Puissance de refroidissement maximale	(1)	kW	2,35	3,10	3,10	3,11	3,50	2,41	2,77
Puissance de refroidissement nominale	(1)	kW	1,73	2,35	2,35	2,35	2,87	0,76	0,91
Puissance de refroidissement minimale	(1)	kW	0,70	0,92	0,92	0,92	1,40	0,73	0,71
Capacité de déshumidification		L/24h	0,7	0,9	0,9	0,9	1,2		
Puissance totale d'entrée		kW	0,57	0,73	0,73	0,85	1,04	0,91	0,91
EER			3,01	3,22	3,22	2,75	2,74	3,30	3,30
Classe d'efficacité énergétique	(2)		A	A+	A+	A	A	A	A
<b>Puissance de chauffage (A 7 °C; A 20 °C)</b>									
Puissance de chauffage maximale	(3)	kW	2,40	3,05	3,05	3,05	3,50	3,10	3,42
Puissance de chauffage nominale	(3)	kW	1,71	2,36	2,36	2,36	2,75		
Chauffage électrique d'appoint chauffage dégivrage			-	-	x	-	-		
Puissance de chauffage minimale	(3)	kW	0,75	0,79	0,79	0,79	1,35	0,38	0,22
Total Puissance absorbée	(3)	kW	0,54	0,72	0,72	0,75	0,88	0,71	0,84
COP			3,15	3,28	3,28	3,15	3,12	4,40	4,30
Classe énergétique			A						
<b>Données électriques</b>									
Puissance d'entrée totale		kW	0,90	1,06	1,96	1,06	1,45	1,05	1,27
Puissance maximale Courant absorbé		A	3,90	4,80	4,80	4,80	6,30	4,80	5,80
Alimentation électrique		V/Hz	230/50	230/50	230/50	230/50	230/50	230/50	230/50
<b>Données générales</b>									
Intérieur/extérieur Vitesses de ventilation N°		Nr.	3	3	3	3	3	3	3
Débit d'air à la vitesse maximale Puissance du ventilateur Intérieur/Extérieur		m³/h	360/430	400/480	400/480	400/480	450/550	Booster 380/320	Booster 460/400
Débit d'air à vitesse moyenne Puissance du ventilateur Intérieur/Extérieur		m³/h	300/360	320/390	320/390	320/390	350/460	190	240
Débit d'air à la vitesse de ventilation minimale Puissance du ventilateur Intérieur/Extérieur		m³/h	240/320	270/340	270/340	270/340	300/400	130	100
Classe d'efficacité énergétique			A						
<b>Données sonores</b>									
Niveau sonore nominal Niveau de pression acoustique	(4)	dB(A)	39	41	41	41	43	41	43
Niveau sonore minimal, Niveau de pression acoustique	(4)	dB(A)	27	27	27	27	29		

		Climatiseurs compacts à air pulsé					Climatiseurs compacts air frais	
		MINI	MIDI	ELEC	WALL	MAXI	WALL	CEILING
Numéro d'article	u.m.	07.975	07.980	07.981	07.982	07.985	07.989	07.987
<b>Technique du froid</b>								
<b>Produits de refroidissement</b>		R290	R410a	R410a	R410a	R32	R410a	R410a
<b>Produit, mesures et poids</b>								
Taille	mm	810	1010	1010	500	1010	500	1010
Hauteur	mm	549	549	549	1398	549	1398	690
Profondeur	mm	165	165	165	185	165	255	255
Poids à vide	kg	38	41	41	57	41,0	72	74
Diamètre des trous de forage	mm	162	162	162	162	202	162	162
Intervalles trous de forage	mm	210	293	293	293	293	20	20

- (1) Température de l'air extérieur 35 °C, humidité relative 50 %. Température ambiante 27 °C ; humidité relative 50 % / Performance selon EN 14511.  
(2) Classification énergétique selon la directive 626/2011.  
(3) Température de l'air extérieur 7 °C ; humidité relative 72 % / Température ambiante 20 °C, humidité relative 28 % / Performance selon UNI 13141-7  
(4) Niveau de pression acoustique mesuré dans une chambre insonorisée à 2 m de distance.  
(5) Température de l'eau in/out 30/35 °C / température ambiante 27 °C, humidité relative 50 % / performance selon EN 14511  
(6) Température de l'eau in/out 15/10 °C / température ambiante 20 °C, humidité relative 28 % / performance selon EN 14511

Limites de fonctionnement :

Température de refroidissement min. T environnement 18 °C / T extérieur -5 °C  
Max. Température de refroidissement T environnement 32 °C / T extérieur 43 °C  
Température de chauffage min. T environnement 5 °C / T extérieur -10 °C  
Max. Température de chauffage T environnement 25 °C / T extérieur 18 °C

Remarque:

- Tous les appareils doivent être stockés et transportés debout.
- Avant la mise en service, la sécurité de transport du compresseur doit être retirée.

# Tableau de sélection des accessoires

Numéro d'article	Description de l'article	Climatiseurs compacts à air pulsé					Climatiseurs compacts air frais	
		MINI	MIDI	ELEC	WALL	MAXI	WALL	CEILING
		07.975	07.980	07.981	07.982	07.985	07.989	07.987
07.995.CWS	Panneau mural Smart Touch WLAN, couleur noire	x	x	x	x	x	x	x
07.995.CWW	Panneau mural Smart Touch WLAN, couleur blanche	x	x	x	x	x	x	x
07.995.CMS	Panneau mural Smart Touch Module, couleur noire	x	x	x	x	x	x	x
07.995.CMW	Panneau mural Smart Touch Module, couleur blanche	x	x	x	x	x	x	x
07.996	UV-C Air Stérilisation		x				x	x
07.996.E	Lampe de rechange UV-C		x				x	x
07.997.AG160	Kit grille extérieure DN160 lamelles fixes	x	x	x			x	x
07.997.AG200	Kit grille extérieure DN200 lamelles fixes					x		x
07.997.RS	Kit Couverture de protection contre la pluie pour grille avec lamelles fixes DN160	x	x	x				
07.997.F	Set de filtres de rechange Prise d'air frais et air sortant	x	x	x	x	x	x	x
07.997.GW	Kit pour l'installation sur des parois en verre		x	x				
07.997.GF	Régler le filtre grossier prise d'air extérieur						x	x
07.991.162	Kit de montage brut Installation 162 mm		x	x				
07.991.202	Kit de montage brut Installation 202 mm					x		
07.991.162M	Kit de montage brut Installation MINI 162 mm	x						
07.980.B	Couverture de sol optique MIDI, MAXI et ELEC		x	x		x		
07.980.BM	Couverture de sol optique MINI	x						
07.997.SAR	Raccord latéral Kit d'installation, droite		x	x	x			
07.997.SAL	Raccord latéral Kit d'installation, gauche		x	x	x			

**Remarque:**

Tous les articles de montage nécessaires (kit de montage brut, télécommandes) sont déjà inclus dans l'emballage de livraison.

# Accessoires

## Set de grilles extérieures à lamelles fixes

### Description

Grille avec lamelles fixes en aluminium. Disponible sur demande dans toutes les couleurs RAL ou NCS.

Contenu de la livraison :

2 grilles extérieures

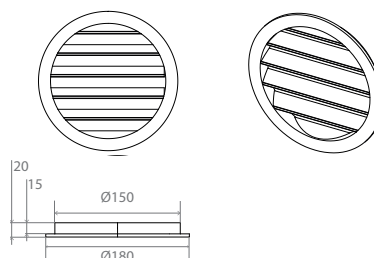

07.997.AG160 pour Air pulsé MINI, MIDI, ELEC et WALL blanc, trous de perçage 162 mm

07.997.AG200 pour Air pulsé MAXI blanc, trous de perçage 202 mm

---

## Set de protection contre la pluie

### Description

Couverture de protection extérieure supérieure pour les carottages lorsque ceux-ci sont exposés à la pluie et au vent. Sur demande, également pour les grilles extérieures avec des lamelles fixes.

Contenu de la livraison:

2 caches, un pour chaque grille extérieure.

Couleur blanche RAL 9003.

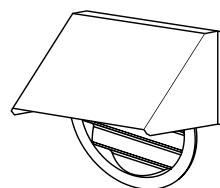

07.997.RS pour Air pulsé MINI, MIDI, ELEC et WALL

---



## Kit de montage brut

### Description

Kit pour la préparation de l'installation finale.

Contenu de la livraison :

2 pcs. grilles extérieures pour l'air entrant et sortant avec ressorts et chaîne (A)

6 pcs. jeu de vis et de chevilles (B)

1 pc. Fixation murale (C)

1 pc. gabarit en papier pour les trous de perçage (F)

2 pcs. plaques tubulaires (H), à monter sur mesure

1 pc. Manuel d'utilisation (N)

2 pcs. contre-bridés pour l'intérieur (O)

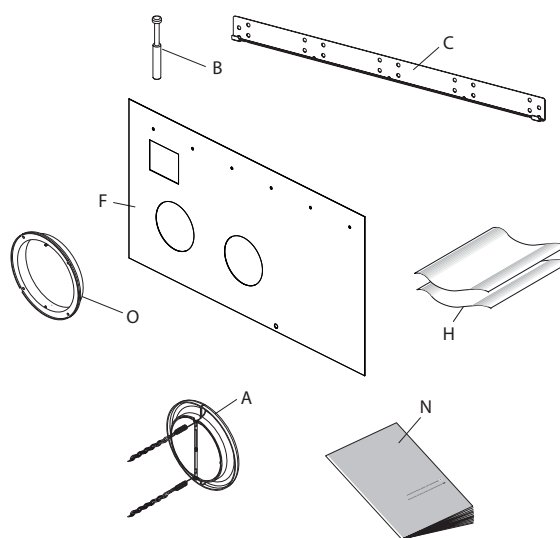

07.991.162 pour Air pulsé MIDI, ELEC et WALL avec trous de perçage de 162 mm

07.991.162M pour Air pulsé MINI avec trous de perçage de 162 mm

07.991.202 pour Air pulsé MAXI avec trous de perçage de 202 mm.

## Kit pour l'installation sur des parois en verre

### Description

Couverture optique de la paroi arrière en cas de montage sur des parois en verre et des vitrines.

Contenu de la livraison :

1 pc. cache de finition optique blanc RAL 9003

2 fixations au sol

1 pc. Socle frontal Cache pour fixations au sol de fixation, blanc RAL 9003

1 pc. jeu de vis et d'écrous

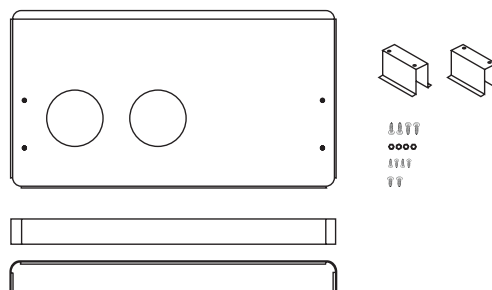

07.997.GW pour Air pulsé MINI, MIDI, ELEC et Wall

## Kit lampe UV-C

### Description

Appareil de stérilisation à l'air avec lampe UV-C. Uniquement en combinaison avec Innova MIDI et Rinnova CEILING.

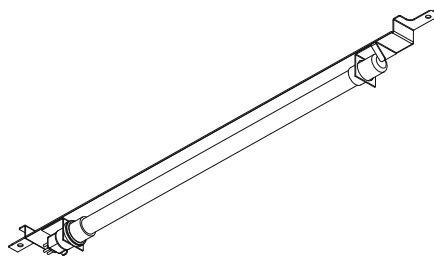

07.996 pour Air pulsé MIDI et air frais CEILING

### **Kit de cache optique en bas**

#### **Description**

Couverture optique de la face inférieure en tôle galvanisée laquée.

Inclus dans la livraison:  
1 pc. Revêtement

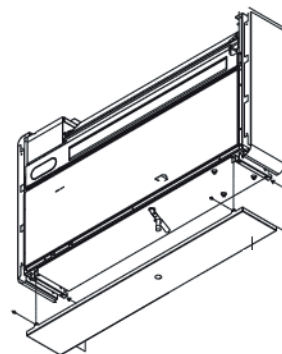

07.980.B pour Air pulsé MIDI, ELEC et WALL  
07.980.BM pour Air pulsé MINI

---

### **Kit d'installation pour raccord latéral-pour guidage latéral de l'air**

#### **Description**

Les unités de ventilation sans condenseur extérieur- sont toujours montées sur un mur extérieur, afin d'assurer le renouvellement de l'air vers l'extérieur. Lorsque cela n'est pas possible, - „l'extérieur“ se situe à côté de l'unité d'air conditionné-unité de ventilation en saillie,et le flux d'air peut ainsi être dévié grâce au raccordement latéral. Le kit d'installation latérale est inséré dans le mur.

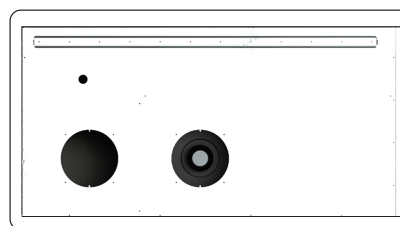

Contenu de la livraison :  
1 kit d'installation de sortie latérale

07.997 pour Air pulsé MIDI, ELEC et WALL

---

**Une brise printanière plutôt qu'une crise de chaleur.**

**Température réguler avec les climatiseurs sélectionnés d'ANSON**

**Vous trouverez d'autres produits ainsi que toutes les informations importantes sous :**



**ANSON AG**  
Friesenbergstrasse 108  
8055 Zürich  
Tel. 044 461 11 11  
info@anson.ch

**[www.anson.ch](http://www.anson.ch)**